

CST405F
CST405MF
CST406F
CST406MF



Warranty Registration and Inquiry

For product warranty registration, TOTO U.S.A. Inc. recommends online warranty registration. Please visit our web site <http://www.totousa.com>. If you have questions regarding warranty policy or coverage, please contact TOTO U.S.A. Inc., Customer Service Department, 1155 Southern Road, Morrow, GA 30260 (888) 295-8134 or (678) 466-1300 when calling from outside of U.S.A.

TABLE OF CONTENTS

Thanks for Choosing TOTO®!	3
Before Installation.....	3
Common Tools Needed	3
Included Parts	3
Before Installation.....	4
Installation Procedure	4-6
Toilet Tank Fill Valve Instructions	6-7
Care and Cleaning.....	7
Warranty	8
Rough-In Dimensions	23
Replacement Parts.....	23

THANKS FOR CHOOSING TOTO!

The mission of TOTO is to provide the world with healthy, hygienic and more comfortable lifestyles. We design every product with the balance of form and function as a guiding principle. Congratulations on your choice.

COMMON TOOLS NEEDED





- | | |
|---|---|
| <ul style="list-style-type: none"> • 10" adjustable wrench • Hacksaw • Carpenter's Level | <ul style="list-style-type: none"> • Tape Measure • Pliers • Flat Screwdriver • Putty Knife |
|---|---|

MATERIALS REQUIRED (not supplied):

- | | |
|--|---|
| <ul style="list-style-type: none"> • Bowl Wax Ring • Water Supply Line
(typically 1/2" Compression
to 7/8" Ballcock) | <ul style="list-style-type: none"> • Mounting (T) Bolts & Nuts (2pc) • Toilet Seat
(TOTO SoftClose recommended) |
|--|---|



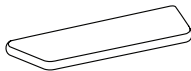

INCLUDED PARTS



Check to make sure you have all these parts from the package:

 <p>China Bowl</p>	 <p>China Tank</p>	 <p>China Tank Lid</p>	 <p>Tank to Bowl Gasket</p>
---	---	---	--

Tank to Bowl Hardware:

Flange Caps (for the Bowl):

 <p>Bolts (2 pieces)</p>	 <p>Rubber Washers (2 pieces)</p>
 <p>Metal Washers (4 pieces)</p>	 <p>Nuts (4 pieces)</p>

 <p>Plastic Caps (2 pieces)</p>
 <p>Base Caps (2 pieces)</p>

BEFORE INSTALLATION

- Read these instructions thoroughly before beginning work.
- Please leave these instructions for customers. These instructions contain maintenance and warranty information.
- If necessary, remove the existing toilet.

IMPORTANT!

Due to the powerful performance of our Cyclone, G-Max, E-Max and Power Gravity flushing systems, they are not specified for back-to-back installations. The only means of installing these toilets in a back-to-back situation is when the toilet drain connections incorporate a WYE fitting. Please contact your builder or contractor prior to this installation.

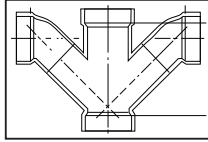

Double Combination WYE / 1/8 Bend
YES

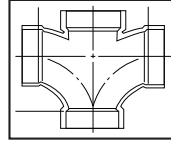

Double Sanitary Tee / Sanitary Cross
NO

In order for your new TOTO® toilet to fit correctly, the distance between the finished wall to the center of the closet flange must be at least 12 inches. This measurement is called the Rough-In.

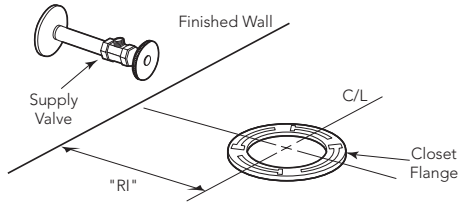

INSTALLATION PROCEDURE

1. Clean any debris out of the closet flange and then install new mounting bolts (not supplied) into the slots of the closet flange (see Ill. 1). The head of the bolt should be inserted into the slot with its threads facing upward.
2. Carefully turn the toilet upside down onto some padding. Firmly press a new bowl wax ring (not supplied) onto the circular recess around the toilet bowl's horn (see Ill. 2). Turn the toilet upright and gently lower into position over the closet flange. With toilet properly aligned, press firmly on both sides of toilet rim to set the bowl wax ring.

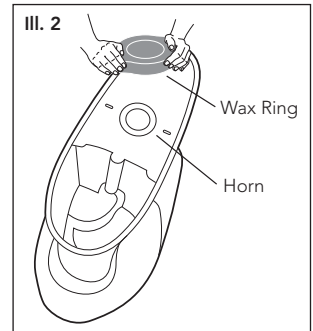
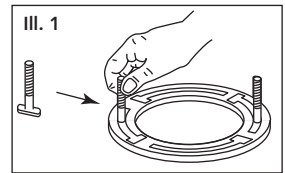

CAUTION: Do not move the bowl after the bowl wax ring is set. Thread nuts and tighten evenly until bowl is snug to closet flange. Install the bolt caps.

CAUTION: Do not over-tighten the nuts as damage to the china bowl may result.

Installation Procedure (continued)

NOTE: The toilet tank has three points of contact, which will actually contact the bottom of the toilet bowl when properly installed. The location of these points can be seen on the bowl at the tank receiving area. The three points are front left (1), front right (2), and back center (3). Recall these three points during the Toilet Tank installation.

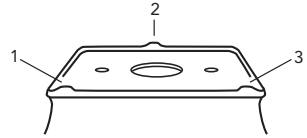
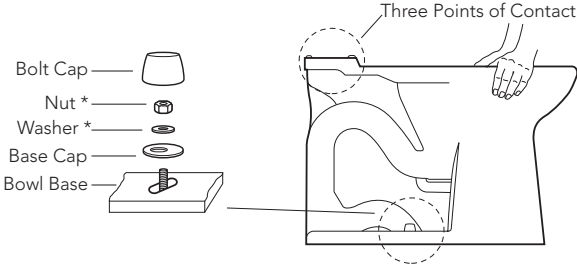

- Place the tank upside down onto some padding. Inspect the smaller fill valve nut and larger flush valve nut for a secure connection.

Try to tighten the nuts with your hands see Ill. 3). If loose, tighten the nut hand tight and an additional 1/4 turn for the smaller fill valve nut and an additional 1/2 turn for the larger flush valve nut.

Place the tank-to-bowl gasket onto the flush valve nut. While pressing down, spread the gasket over the nut until the gasket touches the bottom of the tank. A slight gap between the tank bottom and the gasket is allowable.

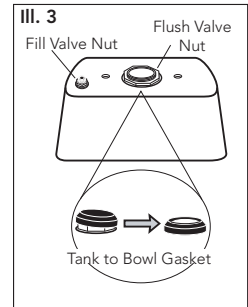

- Lay the tank down on its back. Place a rubber washer onto a brass bolt. Reach inside the tank and position the bolt through one of the holes in the bottom of the tank (see Ill. 4).

On the outside of the tank, place a metal washer and nut onto the bolt. Hold the bolt centered in the hole and tighten the nut finger tight. Turn the nut an additional 1/2 turn with a wrench. Repeat this process for the remaining hole in the tank.

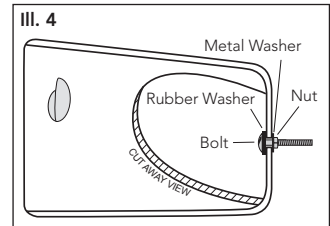

- Pick up the tank and carefully guide the brass bolts to align the tank with the bowl. Attach a metal washer and nut to each bolt. Tighten the nuts finger tight and inspect that the tank is level (see Ill. 5). Once level, tighten the bolts equally until the tank makes **THREE POINTS OF CONTACT** with the bowl.

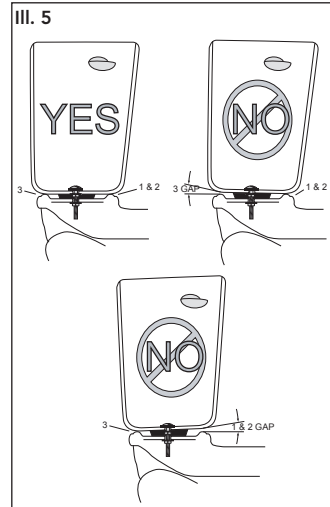

Installation Procedure (continued)

6. Flush the water supply line for a few seconds to remove any debris that may enter the new fill valve. (For new home constructions and/or additions, flush the water supply line for more than a minute to help remove any residual PVC adhesives, solder flux, and/or pipe sealants that were used for the new plumbing.) Connect the water supply line to the fill valve threads as seen at the bottom of toilet tank (see Ill. 5). Tighten this connection finger tight and then an additional 1/4 turn by hand. **AVOID** using a wrench to tighten the connection as you may damage the plastic threads and/or cause the fill valve to rotate inside the tank. Water Supply Line Pressure should be 20 to 80 psi Static.

NOTE: NO BALLCOCK / FILL VALVE ADJUSTMENTS NEEDED. Water will automatically stop at the proper level. Flush the toilet several times. Check the flapper valve for proper operation. Make sure that the chain is not tangled and the flapper arm is in its proper position.

7. Install the toilet tank lid onto the toilet tank top.
8. Install the toilet seat onto the toilet bowl using the mounting hardware in the toilet seat box (see Ill. 6). Place seat onto bowl and rotate the hinge down. Position seat stoppers under the seat hinge. Insert bolt into seat hinge and through the toilet bowl. Install plastic nut onto bolt from underneath. Tighten the bolt securely. Install the seat bolt caps.

NOTE: Tighten the seat bolt until the hinge is secure. The seat and lid will have slight side to side movement which is normal. This freedom of movement allows the seat to SoftClose® without binding.

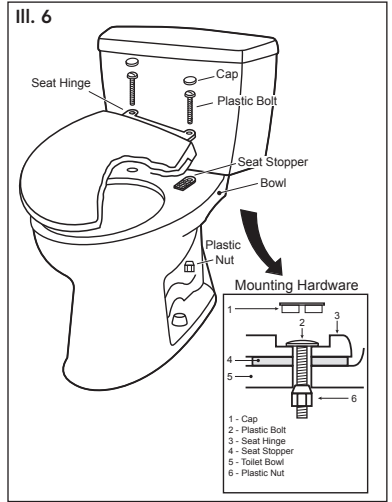
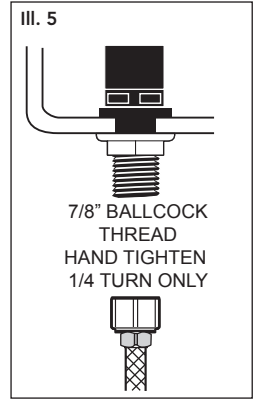

ADJUSTING THE PUSH BUTTON RODS

CST405MF & CST406MF

After making sure the push buttons are installed correctly (see Ill. 8), place the lid on the tank.

If the button(s) is too low (see Ill. 9):

1. Loosen the lock nut/s counterclockwise.
2. Turn the rod(s) counterclockwise to lengthen (each full turn is 1mm).
3. Place the lid on the tank to check the buttons.

If rod(s) is too long, water will keep running in the toilet.

1. Loosen the lock nut(s) counterclockwise.
2. Turn the rod(s) clockwise to shorten them.

Installation Procedure (continued)

Adjust the rods as necessary by turning the rod 1 full turn (see Ill. 11); to lengthen, turn the rod counterclockwise; to shorten, turn the rod clockwise.

When the adjustment is completed, tighten the lock nut to secure it (see Ill. 10).

After Installation/Adjustment

Flush the toilet two to three times to confirm there is no water leakage and that the push mechanism is working properly.

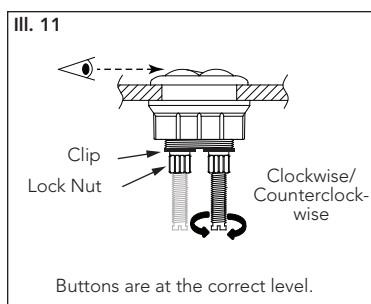
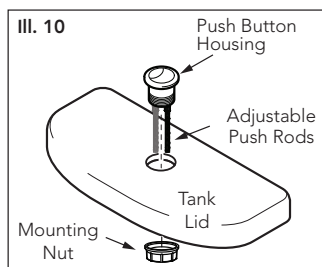
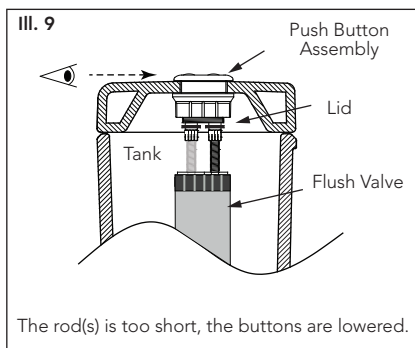
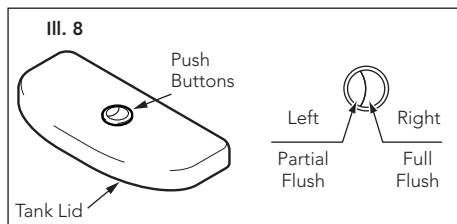

TOILET TANK FILL VALVE INSTRUCTIONS

CST405F & CST406F Replacement Procedure

NOTE: The fill valve height has been preset at the factory and DOES NOT require any height adjustments.

1. Shut off the water supply to the toilet.
2. Flush toilet and remove remaining water from tank with a sponge.
3. Remove the water supply connection at the fill valve.

Replacement Procedure (continued)

4. Remove old fill valve and use damp sponge to clean hole in tank.
5. Place new fill valve inside tank hole.
6. Thread mounting nut onto fill valve shank and tighten the nut.
NOTE: Do not over-tighten. Be sure to install fill valve in a position that does not interfere with the trip lever operation.
7. Connect water supply to fill valve shank and hand-tighten only.
NOTE: Do not overtighten. These are plastic parts. Never use pipe dope on any water supply connection.
8. Attach refill tube to fill valve nipple and clip other end of refill tube to the overflow pipe.
9. Turn water supply ON and check for leaks outside the tank.

NOTE: As water fills the tank, water is also directed into the overflow tube via the refill tube. This additional flow of water is critical to refilling your toilet's bowl. Once the water stops filling the tank, some residual drops of water may drip from the fill valve. This is NORMAL as these drops will subside.

Water Level Adjustment

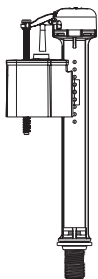

Refer to the water level (WL) setting marked on the inner wall of the tank. Allow the water to fill the tank. Turn the adjustment screw clockwise in the (+) direction to increase the water level height (see Illustration 1). Turn the adjustment screw counter-clockwise in the (-) direction to decrease the water level height. Flush the toilet to verify the correct water level. Adjust as necessary.

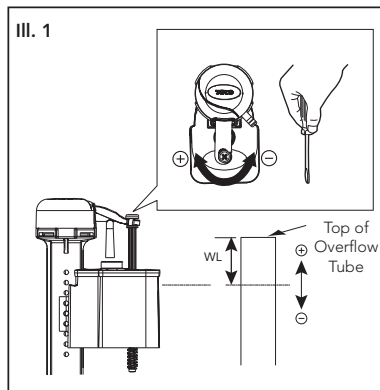

TOILET TANK FILL VALVE INSTRUCTIONS

CST405MF & CST406MF

Replacement Procedure

1. Shut off the water supply. Flush the toilet and remove any remaining water from the tank. Remove the old fill valve.
 2. Install new fill valve by sliding the threaded portion of the shaft through the hole in the bottom of tank.
 3. Thread mounting nut onto exposed shaft under the tank/bowl and tighten nut.
- WARNING! Do not over-tighten.**
4. Connect the water supply (see Ill. 1 or Ill. 2). Pipe dope is not recommended. Attach the refill tube to the valve and clip the other end to the overflow pipe.

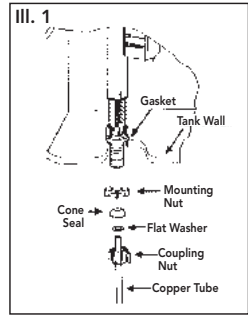

Water Level Adjustment

1. Remove the tamper proof key (see Ill. 3) and turn the upper half of the valve counter-clockwise to unlock it (see Ill. 4). Pull up the valve and set it to the desired water level, then turn it clockwise until the valve snaps into the locked position.
2. Turn on the water supply.

NOTE: The tamper proof key is optional and may be used to prevent further adjustment.

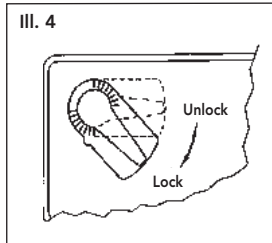
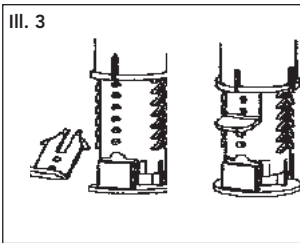
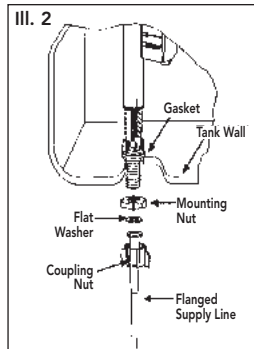

FILL VALVE/ FLUSH VALVE SERVICING INSTRUCTIONS

Fill Valve Servicing Instructions

1. Turn off the water supply, then flush the toilet.
2. Snap off the cover (see Ill. 1).
3. Gently press the float arms inward and remove the float (see Ill. 2).
4. While holding the valve with one hand, twist the cap 1/8 turn counter-clockwise and remove it (see Ill. 3).

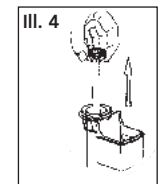
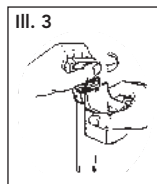
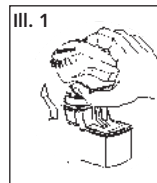

Fill Valve Servicing Instructions (continued)

- Lift out the center tube as shown (see III. 4).
- Remove the strainer from the center tube as shown (see III. 5). Clean the strainer and cap by rinsing them off under a faucet.
- Carefully reassemble the valve in the reverse order.

III. 5

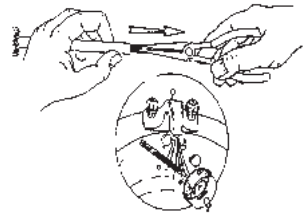

IMPORTANT

Note the position of the cap when it's properly assembled to the body. The ribs on the cap are in line with the float chamber and the refill port is aligned as shown (see III. 6).

III. 6

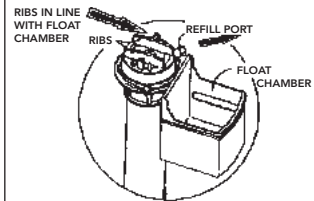

Flush Valve Servicing Instructions

- Turn off water supply and flush the toilet.
- Remove the tank lid and place it upside down on a clean surface.
- Note the orientation of the flush valve for reassembly.
- Turn the upper half of flush valve counter-clockwise and pull it up to remove it (see III. 1).
- Remove the clear rubber seal gasket and rinse under running water to clean (see III. 2).
- Place the gasket back on the flush valve (see III. 3).
- Install the flush valve back on the base.
- Rotate the flush valve so that the white button is on the left and the blue button is on the right.
- Carefully, install the tank lid back on the tank.
- Flush the toilet several times using each push button to verify proper operation. Check for leakage.

III. 1

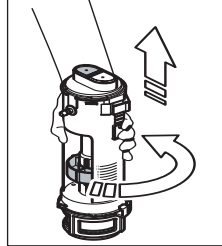

III. 2



III. 3

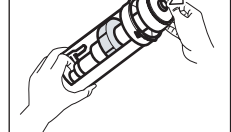

CARE AND CLEANING

WARNING!

DO NOT USE IN-TANK BOWL CLEANERS. The use of high concentration of chlorine or chlorine-related products can seriously damage fittings in the tank. This damage can cause leakage and property damage. TOTO® shall not be responsible or liable for any tank fitting failure or damage caused by the use of in-tank bowl cleaners.

WARRANTY

1. TOTO® warrants its vitreous china products ("Product") to be free from defects in materials and workmanship during normal use when properly installed and serviced, for a period of one (1) year from date of purchase. This limited warranty is extended only to the ORIGINAL PURCHASER of the Product and is not transferable to any third party, including but not limited to any subsequent purchaser or owner of the Product. This warranty applies only to TOTO Product purchased and installed in North, Central and South America.
2. TOTO's obligations under this warranty are limited to repair, replacement or other appropriate adjustment, at TOTO's option, of the Product or parts found to be defective in normal use, provided that such Product was properly installed, used and serviced in accordance with instructions. TOTO reserves the right to make such inspections as may be necessary in order to determine the cause of the defect. TOTO will not charge for labor or parts in connection with warranty repairs or replacements. TOTO is not responsible for the cost of removal, return and/or reinstallation of the Product.
3. This warranty does not apply to the following items:
 - a. Damage or loss sustained in a natural calamity such as fire, earthquake, flood, thunder, electrical storm, etc.
 - b. Damage or loss resulting from any accident, unreasonable use, misuse, abuse, negligence, or improper care, cleaning, or maintenance of the Product.
 - c. Damage or loss resulting from sediments or foreign matter contained in a water system.
 - d. Damage or loss resulting from improper installation or from installation of the Product in a harsh and/or hazardous environment, or improper removal, repair or modification of the Product. (NOTE: Product model codes allow a maximum of 80 PSI. Check local codes or standards for requirements).
 - e. Damage or loss resulting from electrical surges or lightning strikes or other acts which are not the fault of TOTO or which the Product is not specified to tolerate.
 - f. Damage or loss resulting from normal and customary wear and tear, such as gloss reduction, scratching or fading over time due to use, cleaning practices or water or atmospheric conditions.
 - g. Tank flushing mechanisms of plastic or rubber moving parts.
 - h. Toilet seats of plastic, wood or metal.
4. In order for this limited warranty to be valid, proof of purchase is required. TOTO encourages warranty registration upon purchase to create a record of Product ownership at <http://www.totousa.com>. Product registration is completely voluntary and failure to register will not diminish your limited warranty rights.
5. THIS WARRANTY GIVES YOU SPECIFIC LEGAL RIGHTS. YOU MAY HAVE OTHER RIGHTS WHICH VARY FROM STATE TO STATE, PROVINCE TO PROVINCE OR COUNTRY TO COUNTRY.
6. To obtain warranty repair service under this warranty, you must take the Product or deliver it prepaid to a TOTO service facility together with proof of purchase (original sales receipt) and a letter stating the problem, or contact a TOTO distributor or products service contractor, or write directly to TOTO U.S.A., INC., 1155 Southern Road, Morrow, GA 30260 (678) 466-1300 or (888) 295-8134, if outside the U.S.A. If, because of the size of the Product or nature of the defect, the Product cannot be returned to TOTO, receipt by TOTO of written notice of the defect together with proof of purchase (original sales receipt) shall constitute delivery. In such case, TOTO may choose to repair the Product at the purchaser's location or pay to transport the Product to a service facility.

WARNING! TOTO shall not be responsible or liable for any failure of, or damage to, this Product caused by either chloramines in the treatment of public water supply or cleaners containing chlorine (calcium hypochlorite). NOTE: The use of a high concentrate chlorine or chlorine related products can seriously damage the fittings. This damage can cause leakage and serious property damage.

THIS WRITTEN WARRANTY IS THE ONLY WARRANTY MADE BY TOTO. REPAIR, REPLACEMENT OR OTHER APPROPRIATE ADJUSTMENT AS PROVIDED UNDER THIS WARRANTY SHALL BE THE EXCLUSIVE REMEDY AVAILABLE TO THE ORIGINAL PURCHASER. TOTO SHALL NOT BE RESPONSIBLE FOR LOSS OF THE PRODUCT OR FOR OTHER INCIDENTAL, SPECIAL OR CONSEQUENTIAL DAMAGES OR EXPENSES INCURRED BY THE ORIGINAL PURCHASER, OR FOR LABOR OR OTHER COSTS DUE TO INSTALLATION OR REMOVAL, OR COSTS OF REPAIRS BY OTHERS, OR FOR ANY OTHER EXPENSE NOT SPECIFICALLY STATED ABOVE. IN NO EVENT WILL TOTO'S RESPONSIBILITY EXCEED THE PURCHASE PRICE OF THE PRODUCT. EXCEPT TO THE EXTENT PROHIBITED BY APPLICABLE LAW, ANY IMPLIED WARRANTIES, INCLUDING THAT OF MERCHANTABILITY OR FITNESS FOR USE OR FOR A PARTICULAR PURPOSE, ARE EXPRESSLY DISCLAIMED. SOME STATES DO NOT ALLOW LIMITATIONS ON HOW LONG AN IMPLIED WARRANTY LASTS, OR THE EXCLUSION OR LIMITATION OF INCIDENTAL OR CONSEQUENTIAL DAMAGES, SO THE ABOVE LIMITATION AND EXCLUSION MAY NOT APPLY TO YOU.

ÍNDICE

¡Gracias Por Elegir TOTO®!	10
Antes de la Instalación	10
Herramientas Necesarias Común	10
Incluía Partes	10
Antes de la Instalación	11
Procedimiento de Instalación	11-13
Instrucciones Para la Instalación de la Válvula de Llenado del Tanque de la Cisterna	13-14
Cuidado y Limpieza	14
Garantía	15
Dimensiones Preliminares	23
Refacciones	23

¡GRACIAS POR ELEGIR TOTO!

La misión de TOTO es dar al mundo estilos de vida más saludables, higiénicos y cómodos. Diseñamos cada producto guiándonos por el principio del equilibrio entre forma y función. Felicitaciones por su elección.

HERRAMIENTAS QUE NECESITA



- 10" adjustable wrench
- Hacksaw
- Carpenter's Level
- Tape Measure
- Pliers
- Flat Screwdriver
- Putty Knife

MATERIALES NECESARIOS (no suministrados):



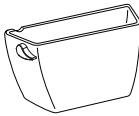
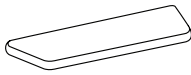

- Sello/Anillo de Cera
- Línea Abastecedora de Agua (Generalmente compresión de 1/2" hasta flotador de 7/8")
- Mounting (T) Bolts & Nuts (2pc)
- Silla del Inodoro (Se recomienda silla TOTO SoftClose)

INCLUÍA PARTES

Asegúrese de que tiene todas las piezas del empaque:

			
Recipiente Porcelana	Tanque Porcelana	Tapa del Tanque Porcelana	Empaquetadura Tanque - Recipiente

Herrajes pra el Tanque y Recipiente:

	
Pernos (2 piezas)	Rondanas Goma (2 piezas)
	
Rondanas Metálicos (4 piezas)	Tuercas (4 piezas)

Tapas de la Brida (Para el Recipiente):

Tapas Plástica (2 piezas)

Base Plástica (2 piezas)

ANTES DE LA INSTALACIÓN

- Lea estas instrucciones detenidamente antes de empezar a trabajar.
- Deje estas instrucciones a los clientes. Estas instrucciones contienen información acerca del mantenimiento y garantía.
- Si es necesario, retire el inodoro existente.

¡IMPORTANTE!

Debido al poderoso desempeño de nuestros sistemas de descarga Cyclone, G-Max y Power Gravity, no están especificados para instalaciones consecutivas. La única manera de instalar estos inodoros en una forma consecutiva es cuando las conexiones de drenaje del inodoro incorpora una instalación WYE. Póngase en contacto con su constructor o contratista antes de esta instalación.

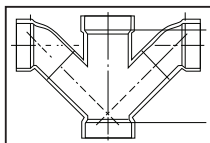

Doble combinación WYE / doblado 1/8

SI

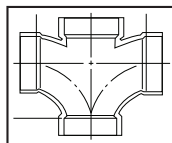

T doble sanitaria / cruz sanitaria

NO

Con el fin de que su nuevo inodoro TOTO quede bien instalado, la distancia entre la pared terminada al centro de la brida de suelo debe ser de por lo menos 12 pulgadas. Esta medida se llama Enfoscado.

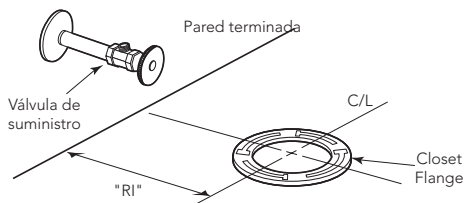

PROCEDIMIENTO DE INSTALACIÓN

1. Limpie cualquier suciedad que haya de la brida de suelo y después instale los nuevos pernos para montaje (no proporcionados) en las ranuras de la brida de suelo (véase III.1). La cabeza del perno debe ser insertada en la ranura con sus roscas hacia arriba.
2. Cuidadosamente voltee el inodoro hacia abajo en una superficie suave. Firmemente oprima un nuevo anillo de cera de la taza (no proporcionado) en el descanso circular alrededor del conector de la taza del inodoro (véase III.2). Voltee el inodoro hacia arriba y bájelo cuidadosamente a su posición sobre la brida de suelo. Con el inodoro alineado adecuadamente, oprima firmemente en ambos lados de la orilla del inodoro para fijar el anillo de cera de la taza.

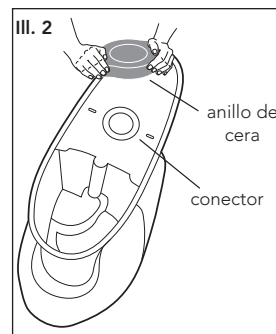
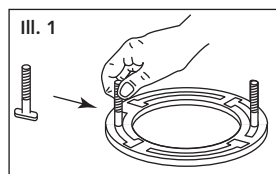

PRECAUCIÓN: No mueva la taza después de haber fijado el anillo de cera de la taza. Enrosque las tuercas y apriete uniformemente hasta que la taza esté ajustado a la brida de suelo. Instale las tapas de los pernos.

PRECAUCIÓN: No apriete más de lo necesario las tuercas ya que se puede dañar la taza de cerámica.

Procedimiento de instalación (continuación)

NOTA: La taza del inodoro tiene tres puntos de contacto, que de hecho estarán en contacto con la parte inferior del tanque del inodoro cuando esté adecuadamente instalado. La ubicación de estos puntos puede verse en la taza en el área de recepción del tanque. Los tres puntos son frente izquierda (1), frente derecha (2) y parte posterior centro (3). Recuerde estos tres puntos durante la instalación del tanque del inodoro..

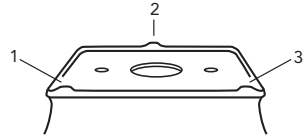
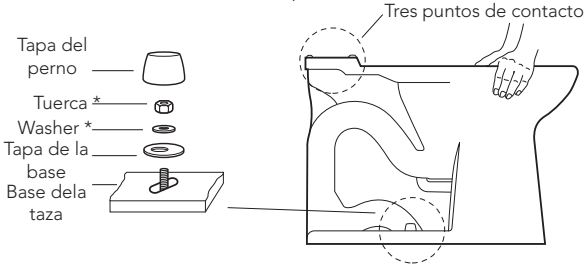

- Coloque el tanque hacia abajo sobre alguna superficie suave. Inspeccione que la tuerca de la válvula de llenado más pequeña y la tuerca de la válvula de descarga más grande estén bien conectadas. Intente apretar las tuercas con sus manos (véase III.3). Si están flojas, apriételas con la mano y un 1/4 de giro adicional a la tuerca de la válvula de llenado más pequeña y 1/2 giro adicional para la tuerca de válvula de descarga más grande. Coloque la junta tanque a la taza sobre la tuerca de la válvula de descarga. Mientras oprime hacia abajo, expanda la junta sobre la tuerca hasta que la junta toque la parte inferior del tanque. Se permite un pequeño espacio entre la parte inferior del tanque y la junta.

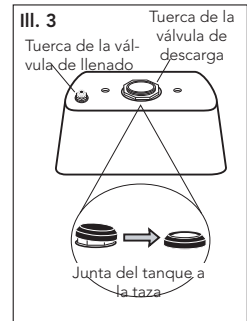

- Recueste el tanque en su parte posterior. Coloque una arandela de hule en el perno de latón. Meta dentro del tanque y coloque el perno a través de uno de los orificios en la parte inferior del tanque (véase III.4). En la parte exterior del tanque coloque una arandela de metal y enróquela en el perno. Sostenga el perno centrado en el orificio y apriete la tuerca con los dedos. Gire la tuerca 1/2 giro adicional con una llave. Repita este proceso para el orificio restante en el tanque.

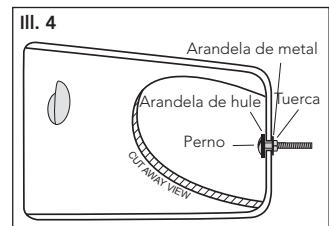

- Levante el tanque y guíe cuidadosamente los pernos de latón para alinear el tanque con la taza. Fije una arandela de metal y tuerca en cada perno. Apriete las tuercas con los dedos e inspeccione que el tanque esté nivelado (véase III.5). Una vez nivelado, apriete los pernos de la misma forma hasta que el tanque haga los TRES PUNTOS DE CONTACTO con la taza.

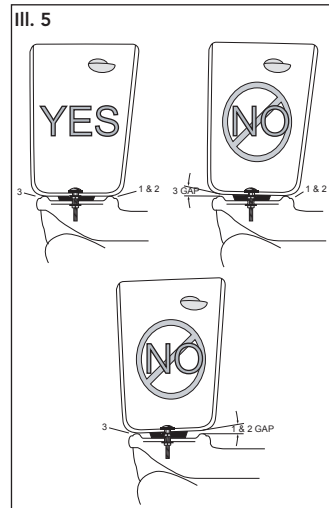

Procedimiento de instalación (continuación)

6. Descargue la línea de suministro de agua por algunos segundos para retirar cualquier desecho que pudiera entrar a la nueva válvula de llenado. (Para las construcciones nuevas en el hogar y/o adiciones, descargue la línea de suministro de agua por más de un minuto para ayudar a retirar cualquier resto de adhesivos de PVC, flujo de la soldadura y/o selladores de las tuberías que se utilizaron para la nueva instalación de plomería.) Conecte la línea del suministro de agua para llenar las roscas de la válvula de llenado como se ve en la parte inferior del tanque del inodoro (véase III.5). Apriete esta conexión con los dedos y después 1/4 de giro adicional con la mano. EVITE el uso de una llave para apretar la conexión ya que puede dañar las roscas de plástico y/o causar que la válvula de llenado rote dentro del tanque. La presión de la línea de suministro de agua debe ser de 20 a 80 psi estático.

III. 5

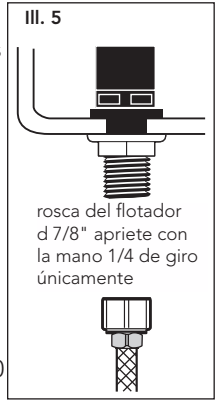

NOTA: NO SE NECESITA HACER NINGÚN AJUSTE AL FLOTADOR/VÁLVULA DE LLENADO. El agua se detendrá automáticamente en el nivel adecuado. Descargue el inodoro varias veces. Revise que la válvula de sapo tenga una operación adecuada. Asegúrese que la cadena no esté enredada y que el brazo del sapo esté en la posición adecuada

7. Instale la tapa del tanque del inodoro en la parte superior del tanque del inodoro.
8. Instale el asiento del inodoro en la taza del inodoro utilizando las piezas para montaje en la caja del asiento del inodoro (véase III.6). Coloque el asiento en la taza y gire la bisagra hacia abajo. Coloque los frenos del asiento debajo de la bisagra del asiento. Inserte un perno en la bisagra del asiento y a través de la taza del inodoro. Instale la tuerca de plástico en el perno de abajo. Apriete el perno de forma segura. Instale las tapas de los pernos del asiento.

NOTA: Apriete el perno del asiento hasta que la bisagra esté segura. El asiento y tapa tendrán un ligero movimiento hacia los lados, el cual es normal. Esta libertad de movimiento permite que el asiento se cierre suavemente sin doblarse/binding.

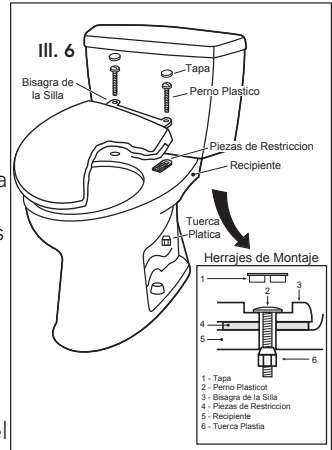

AJUSTANDO LAS VARILLAS DE LOS BOTONES PARA DESCARGAR*

CST405MF & CST406MF

Después de asegurarse que los botones para descargar están instalados correctamente (véase III.7), coloque la tapa en el tanque.

Si el(los) botón(es) está(n) muy bajo(s) (véase III.9):

1. Afloje la(s) tuerca(s) de aseguramiento en sentido contrario de las manecillas del reloj.
2. Gire la(s) varilla(s) en sentido contrario de las manecillas del reloj para alargar (cada giro completo es 1mm).
3. Coloque la tapa en el tanque para verificar los botones.

Si la(s) varilla(s) están demasiado largas, el agua seguirá corriendo en el inodoro.

1. Afloje la(s) tuerca(s) de aseguramiento en sentido contrario de las manecillas del reloj.
2. Gire la(s) varilla(s) en sentido contrario de las manecillas del reloj para acortarlas.

Procedimiento de instalación (continuación)

Ajuste las varillas según sea necesario girando la varilla 1 giro completo (véase III.10); para alargarlas, gire la varilla en sentido contrario de las manecillas del reloj; para acortarlas, gire la varilla en el sentido de las manecillas del reloj.

Después de la instalación/ajuste

Descargue el inodoro de dos a tres veces para confirmar que no haya fugas y que el mecanismo para descargar esté funcionando adecuadamente.

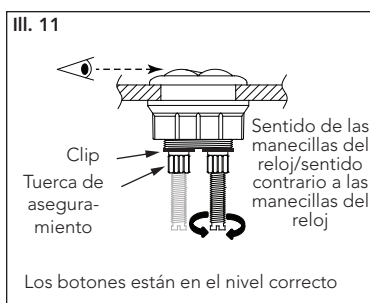
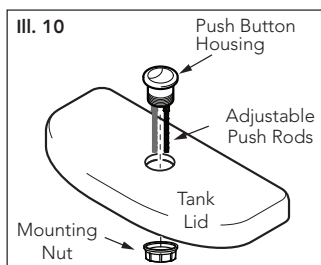
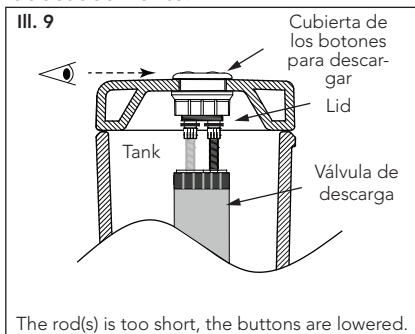
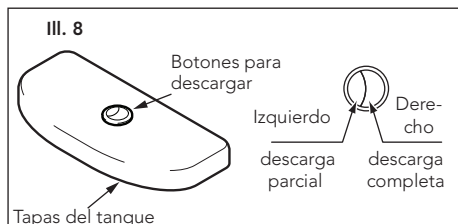

INSTRUCCIONES DE LA VÁLVULA DE LLENADO DEL TANQUE DEL INODORO

CST405F & CST406F Procedimiento de sustitución

NOTA: La altura de la válvula de llenado fue preconfigurada en fábrica y NO requiere de ningún ajuste.

1. Pague el suministro de agua.
2. Descargue el inodoro y retire el agua restante del tanque con una esponja.
3. Retire la conexión del suministro de agua a la válvula de llenado.

Procedimiento de reemplazo (continuación)

4. Retire la válvula de llenado anterior y utilice una esponja húmeda para limpiar el orificio en el tanque.
5. Coloque la nueva válvula de llenado dentro del orificio del tanque.
6. Enrosque la tuerca para montaje en el mango de la válvula de llenado y apriete la tuerca.
NOTA: NO apriete más de lo necesario. Asegúrese de instalar la válvula de llenado en una posición que no interfiera con la operación de la palanca de disparo.
7. Conecte el suministro de agua al mango de la válvula de llenado y apriete superficialmente únicamente.
NOTA: No apriete más de lo necesario. Estas son partes de plástico. Nunca utilice lubricantes para tuberías en ninguna conexión del suministro de agua.
8. Fije el tubo de relleno a la niple de la válvula de llenado y engrape el otro extremo del tubo de relleno al tubo de desagüe.
9. ENCIENDA el suministro de agua y revise si hay fugas fuera del tanque.

NOTA: Mientras el agua llena el tanque, el agua también se dirige al tubo de desagüe a través del tubo de relleno. Este flujo adicional de agua es crítico para rellenar la taza de su inodoro. Una vez que el agua deje de llenar el tanque, algunas residuales de agua pueden gotear de la válvula de llenado. Esto es NORMAL ya que estas gotas pararán.

Ajuste del nivel de agua

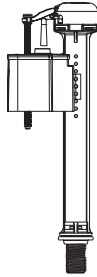

Consulte la configuración del nivel de agua (WL) marcada en la pared interior del tanque. Deje que el agua llene el tanque. Gire el tornillo de ajuste en el sentido de las manecillas del reloj en la dirección (+) para aumentar la altura del nivel de agua (véase Ilustración 1). Gire el tornillo de ajuste en el sentido contrario de las manecillas del reloj en la dirección (-) para disminuir la altura del nivel de agua. Descargue el inodoro para verificar el nivel correcto de agua. Ajuste según sea necesario.

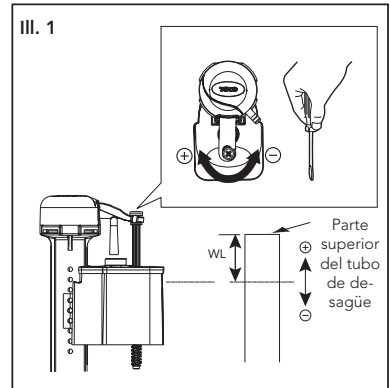

INSTRUCCIONES DE LA VÁLVULA DE LLENADO DEL TANQUE DEL INODORO

CST405MF & CST406MF Procedimiento de reemplazo

1. Apague el suministro de agua. Descargue el inodoro y retire cualquier agua restante del tanque. Retire la válvula de llenado anterior.
2. Instale la nueva válvula de llenado deslizando la parte enroscada del eje a través del orificio en la parte inferior del tanque.
3. Enrosque la tuerca para montaje hacia el eje expuesto debajo del tanque/taza y apriete la tuerca.
¡ADVERTENCIA! No apriete más de lo necesario.
4. Conecte el suministro de agua (véase III.1 ó III.2). No se recomiendan lubricantes para tuberías. Fije el tubo de relleno a la válvula y engrape el otro extremo a la tubería de desagüe.

Ajuste del nivel de agua

1. Retire la llave inviolable (véase III.3) y gire la mitad superior de la válvula en sentido contrario a las manecillas del reloj para abrirla (véase III.4). Jale hacia arriba la válvula y fíjela en el nivel de agua deseado, después gírela en sentido de las manecillas del reloj hasta que la válvula se cierre en la posición asegurada.
2. Encienda el suministro de agua.

NOTA: La llave inviolable es opcional y puede utilizarse para prevenir un ajuste posterior.

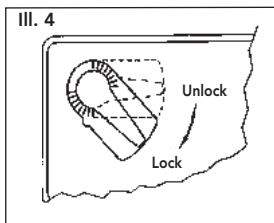
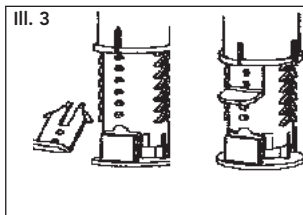
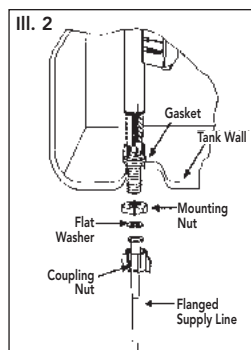
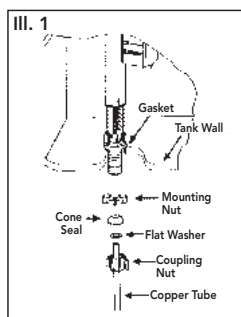

INSTRUCCIONES DE MANTENIMIENTO DE LA VÁLVULA DE LLENADO

Instrucciones de mantenimiento de la válvula de llenado

1. Apague el suministro de agua, después descargue el inodoro.
2. Desprenda la cubierta (véase III.1).
3. Oprima cuidadosamente los brazos del flotador hacia adentro y retire el flotador (véase III.2).
4. Mientras sostiene la válvula con una mano, gire la tapa 1/8 de giro en sentido contrario a las manecillas del reloj y retírela (véase III.3).

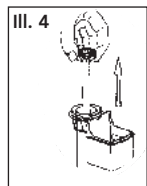
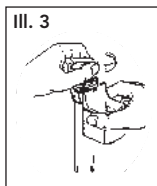
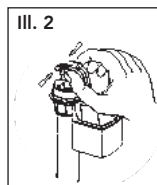
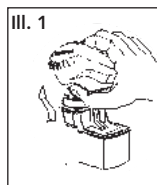

Instrucciones de mantenimiento de la válvula de llenado (continuación)

5. Levante hacia afuera el tubo central como se muestra (véase III.4).
6. Retire la coladera del tubo central como se muestra (véase III.5). Limpie la coladera y la tapa enjuagándolas debajo del chorro de agua.
7. Cuidadosamente vuelva a montar la válvula en orden inverso.

III. 5

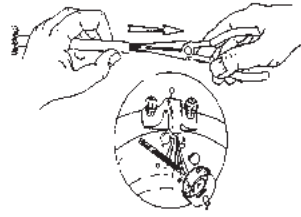

IMPORTANTE

Note la posición de la tapa cuando está adecuadamente montada en el cuerpo. Los ribetes en la tapa están alineados con la cámara del flotador y el puerto de relleno está alineado como se muestra (véase III.6).

III. 6

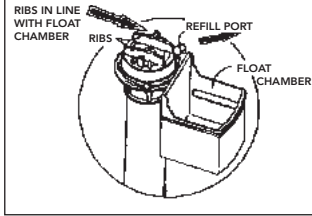

Instrucciones de mantenimiento de la válvula de descarga

1. Apague el suministro de agua y descargue el inodoro.
2. Retire la tapa del tanque y colóquelo hacia abajo en una superficie limpia.
3. Note la orientación de la válvula de descarga para poder volver a montarla.
4. Gire la mitad superior de la válvula de descarga en sentido contrario a las manecillas del reloj y júlela hacia arriba para retirarla (véase III.1).
5. Retire la junta del sello de hule transparente y enjuague debajo del chorro de agua para limpiarla (véase III.2).
6. Coloque la junta de nuevo en la válvula de descarga (véase III.3).
7. Instale la válvula de descarga de nuevo en la base.
8. Rote la válvula de descarga de tal forma que el botón blanco quede a la izquierda y el botón derecho a la derecha.
9. Cuidadosamente, instale la tapa del tanque nuevamente en el tanque.
10. Descargue el inodoro varias veces utilizando cada botón para descargar para verificar su operación adecuada. Revise si hay fugas.

III. 1

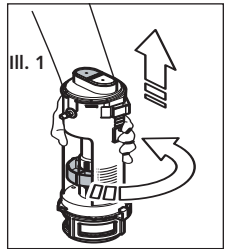

III. 2

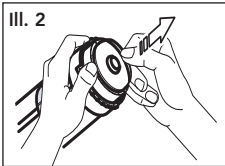

III. 3

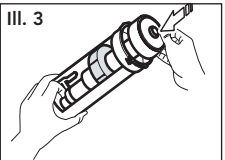

CUIDADO Y LIMPIEZA

¡ADVERTENCIA!

NO UTILICE LIMPIADORES DE TAZA PARA DENTRO DEL TANQUE. El uso de una concentración alta de cloro o productos relacionados con el cloro puede dañar gravemente los accesorios en el tanque. Este daño puede causar fugas y daños a la propiedad. TOTO no se hace responsable de ninguna falla o daño en los accesorios del tanque por el uso de limpiadores de taza para dentro del tanque.

GARANTÍA

1. TOTO® garantiza que su vitreos china producto no presenta defectos en sus materiales ni de fabricación durante su uso normal cuando es instalado y mantenido adecuadamente, por un periodo de uno (1) año(s) a partir de la fecha de compra. Esta garantía limitada es válida solamente para el COMPRADOR ORIGINAL del Producto y no es transferible a una tercera persona, incluyendo, pero sin limitarse a, cualquier comprador o propietario subsecuente del Producto. Esta garantía aplica solamente al Producto TOTO comprado e instalado en América del Norte, Central, Latina y del Sur.
2. Las obligaciones de TOTO bajo esta garantía se limitan a la reparación, cambio o cualquier otro ajuste, a petición de TOTO, del Producto o partes que resulten defectuosas en su uso normal, siempre que dicho Producto haya sido instalado, utilizado y mantenido de acuerdo con las instrucciones. TOTO se reserve el derecho de hacer tantas inspecciones como sean necesarias para determinar la causa del defecto. TOTO no cobrará por la mano de obra o partes relacionadas con las reparaciones o cambios garantizados. TOTO no es responsable por el costo de la remoción, devolución y/o reinstalación del Producto.
3. Esta garantía no aplica en los siguientes casos:
 - a) Daño o pérdida ocurrida en un desastre natural, tal como: incendio, sismo, inundación, relámpago, tormenta eléctrica, etc.
 - b) Daño o pérdida resultado de cualquier accidente, uso inaceptable, mal uso, abuso, negligencia o cuidado, limpieza o mantenimiento inadecuado del Producto.
 - c) Daño o pérdida causada por los sedimentos o material extraña contenida en un sistema de agua.
 - d) Daño o pérdida causada por una mala instalación o por la instalación del Producto en un ambiente duro y/o peligroso, o una remoción, reparación o modificación inadecuada del Producto.
 - e) Daño o pérdida causada por sobrecargas eléctricas o rayos u otros actos que no sea responsabilidad de TOTO o que el Producto no esté especificado para tolerar.
 - f) Daño o pérdida causada por el uso normal y personalizado, tal como reducción del brillo, rayado o pérdida de color en el tiempo debido al uso, prácticas de limpieza o condiciones del agua o atmosféricas.
4. Para que esta garantía limitada sea válida, prueba de compra es necesaria. TOTO anima el registro de la garantía sobre compra para cree un archivo de la propiedad del producto en <http://www.totousa.com>. El registro del producto es totalmente voluntario y la falta a registrar no disminuirá sus derechos de garantía limitada.
5. ESTA GARANTÍA LE DA DERECHOS LEGALES ESPECÍFICOS. USTED PODRÍATENER OTROS DERECHOS QUE PUEDEN VARIAR DEPENDIENDO DEL ESTADO O PROVINCIA EN EL QUE SE ENCuentRE.
6. Para obtener el servicio de reparación de esta garantía, debe llevar el Producto o enviarlo prepagado a un modulo de servicios TOTO junto con la prueba de compra (recibo de compra original) y una carta en la que plantee el problema, o póngase en contacto con un distribuidor TOTO o el contratista de servicio de los productos, o escriba directamente a TOTO U.S.A., INC., 1155 Southern Road, Morrow, GA 30260 (678) 466-1300 o (888) 295-8134, si fuera de los E.E.U.U. Si, debido al tamaño del producto o naturaleza del defecto, el Producto no puede ser devuelto a TOTO, la recepción en TOTO del aviso escrito del defecto junto con la prueba de compra (recibo de compra original) constituirá el envío. En tal caso, TOTO podrá escoger entre reparar el Producto en el domicilio del comprador o pagar el transporte del Producto a un módulo de servicio.

ESTA GARANTÍA ESCRITA ES LA ÚNICA GARANTÍA HECHA POR TOTO. LA REPARACIÓN, CAMBIO U OTRO AJUSTE ADECUADO, TAL COMO APARECE EN ESTA GARANTÍA, SERÁ EL ÚNICO REMEDIO DISPONIBLE PARA EL COMPRADOR ORIGINAL. TOTO NO SERÁ RESPONSABLE POR LA PÉRDIDA DEL PRODUCTO O POR CUALQUIER OTRO DAÑO ACCIDENTAL, ESPECIAL O CONSECUENTE O POR DAÑOS INCURRIDOS POR EL COMPRADOR ORIGINAL, O POR LA MANO DE OBRA U OTROS COSTOS RELACIONADOS CON LA INSTALACIÓN O REMOCIÓN, O COSTOS DE REPARACIONES HECHAS POR OTROS, O POR CUALQUIER OTRO GASTO NO INDICADO DE MANERA ESPECÍFICA EN LOS PÁRRAFOS ANTERIORES. EN NINGÚN CASO LA RESPONSABILIDAD DE TOTO EXCEDERÁ EL PRECIO DE COMPRA DEL PRODUCTO. EXCEPTO EN LA MEDIDA EN QUE QUEDE PROHIBIDO POR LA LEYAPLICABLE, TODA GARANTÍA IMPLÍCITA, INCLUYENDO AQUELLAS DE COMERCIABILIDAD O IDONEIDAD DE USO PARA EL USO O PARA UN PROPÓSITO PARTICULAR, ESTÁ EXPRESAMENTE PROHIBIDA. ALGUNOS ESTADOS NO PERMITEN LAS LIMITACIONES ACERCA DE LA DURACIÓN DE UNA GARANTÍATÁCITA, O LA EXCLUSIÓN O LIMITACIÓN DE DAÑOS INCIDENTALES O CONSECUENTES, POR LO QUE LA LIMITACIÓN E INCLUSIÓN ANTERIORES PUEDEN NO APLICAR A USTED.

AVISO TOTO no será responsable de fallas o daños ocasionados en este producto de plomería o componente del producto causados por cloraminas en el tratamiento del suministro de agua público o en los limpiadores en el recipiente del tanque que contengan cloro (hipoclorito de calcio). Nota: el uso de cloro en alta concentración o productos derivados del cloro puede dañar seriamente los accesorios. Este daño puede ocasionar fugas y daños graves en la propiedad. Para obtener más información, llámenos al (888) 295-8134.

TABLE DES MATIÈRES

Merci d'Avoir Choisi TOTO®!	17
Outils Communs Nécessaires	17
Pièces Incluses	17
Avant de Commencer	18
Procédure d'Installation	18-20
Instructions du Robinet de Remplissage du Réservoir	20-21
Entretien et Nettoyage	21
Garantie	22
Dimensions Brutes	23
Pièces de Rechange	23

MERCI D'AVOIR CHOISI TOTO!

La mission de TOTO est d'offrir au monde entier un style de vie sain, hygiénique et plus confortable. Comme principe de base, nous concevons chaque produit avec un équilibre entre la forme et la fonction. félicitations pour votre choix.

OUTILS NÉCESSAIRES



- Clé à Molette de 10 po.
- Scie à Métaux
- Niveau à Bulle d'Air
- Mètre à Ruban
- Pince
- Tournevis
- Couteau à Mastiquer

MATERIEL REQUIS (pas fournis):



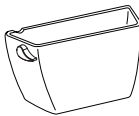
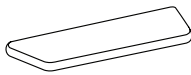

- Anneau de Cire de la Cuvette
- Conduites d'Eau
(En général, une compression de 1/2" et un robinet à flotteur de 7/8")
- Boulons de Montage et Ecrus (2pc)
- Siège des Toilettes
(TOTO SoftClose recommandé)

PIÈCES INCLUSES



Assurez-vous que vous avez toutes ces parties de l'emballage:

			
Cuvette en Porcelaine	Réservoir en Porcelaine	Couvercle du Réservoir en Porcelaine	Joint Réservoir-Cuvette

Quincaillerie Réservoir-Cuvette:

	
Boulons (2 pièces)	Rondelles Caoutchouc (2 pièces)
	
Rondelles Métallique (4 pièces)	Ecrus (4 pièces)

Capot de Brides (pour la cuvette):



Bouchons Plastique (2 pièces)

Support Plastique (2 pièces)

AVANT L'INSTALLATION

- Lisez ces instructions en détail avant de commencer les travaux.
- Veuillez laisser ces instructions pour les clients. Ces instructions contiennent des informations de maintenance et de garantie.
- Si nécessaire, retirez les toilettes existantes.

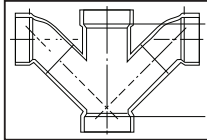
IMPORTANT!

En raison de la puissante performance de nos cyclone, le G-Max, E-Max et la gravité d'alimentation des chasses d'eau, elles ne sont pas destinées à des installations consécutives. Le seul moyen d'installer ces toilettes de manière consécutive est quand les connexions de vidange des toilettes incorporent un raccord WYE. S'il vous plaît contacter votre constructeur ou entrepreneur avant cette installation.



Combinaison double WYE / 1 / 8 courbure
OUI

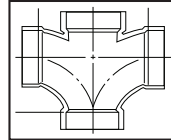

Sanitaires double en T / sanitaires croisées
NON

Pour que votre nouvelle toilette TOTO s'adapte correctement, la distance entre le mur fini et le centre de la bride du sol doit être d'au moins 12 pouces. Cette mesure est appelée mesure brute.

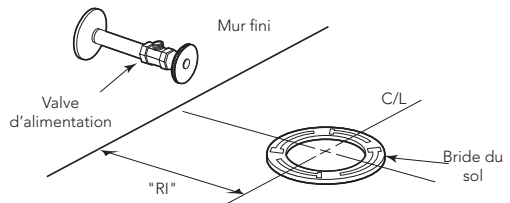

PROCÉDURE D'INSTALLATION

1. Nettoyez tous les débris de la bride du sol et ensuite installez les nouveaux boulons de fixation (non fournis) dans les fentes de la bride de sol (voir III.1). La tête du boulon doit être insérée dans la fente avec ses rainures dirigées vers le haut.
2. Tournez soigneusement la toilette à l'envers sur du rembourrage. Pressez fermement un nouvel anneau de bol en cire (non fourni) sur le renforcement circulaire autour de la corne des cuvettes de la toilette (voir III.2). Tournez la toilette verticalement et abaissez-la doucement en place sur la bride de sol. Avec la toilette correctement alignée, appuyez fermement sur les deux côtés du rebord de la toilette pour régler l'anneau de cire du bol.

ATTENTION: Ne pas déplacer le bol après que l'anneau de cire du bol soit fixé. Enfilez les écrous et serrez uniformément jusqu'à ce que le bol soit serré à la bride de sol. Installez les bouchons du boulon

ATTENTION: Ne pas trop serrer les écrous considérant que la cuvette en porcelaine peut être endommagée.

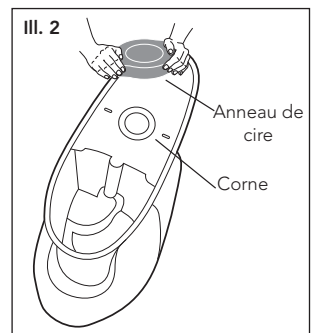
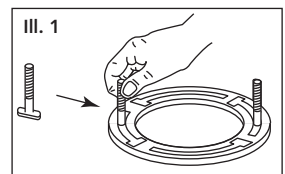

Procédure d'Installation (suite)

REMARQUE: La cuvette des toilettes a trois points de contact, qui seront effectivement en contact avec le fond du réservoir de la toilette lorsqu'elle est correctement installée. La localisation de ces points peut être vue sur le bol vers le réservoir. Les trois points sont avant gauche (1), avant droit (2), et centre arrière (3). Rappelons ces trois points lors de l'installation du réservoir de toilette.

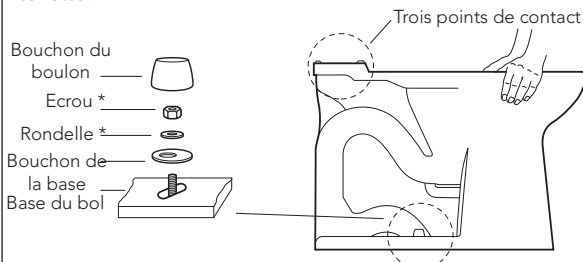

- Placez le réservoir à l'envers sur du rembourrage. Inspectez l'écrou de la petite valve de remplissage et l'écrou de la grande valve de chasse pour une connexion sécurisée. Essayez de serrer les écrous avec vos mains (voir III.3). Si relâché, serrer l'écrou fermement à la main et un tour supplémentaire de 1/4 pour l'écrou de la valve de remplissage plus petite et un tour supplémentaire de 1/2 pour l'écrou de la valve de chasse plus grande. Placez le joint du réservoir à la cuvette sur l'écrou de la valve de chasse. Tout en appuyant vers le bas, enfitez le joint sur l'écrou jusqu'à ce que le joint touche le fond du réservoir. Un écart léger entre le fond du réservoir et le joint est permis.

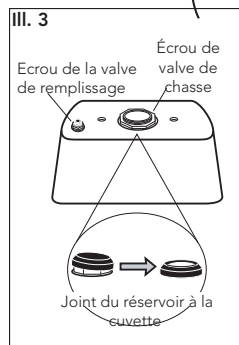
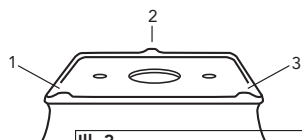

- Couchez le réservoir sur le dos. Placez une rondelle en caoutchouc sur un boulon en laiton. Allez à l'intérieur du réservoir et positionnez le boulon à travers un des trous dans le fond de la cuve (voir III.4). À l'extérieur de la cuve, placez une rondelle en métal et l'écrou sur le boulon. Tenez le boulon au centre du trou et serrez fermement le doigt de l'écrou. Tournez l'écrou de 1/2 tour supplémentaire avec une clé. Répétez ce processus pour le trou restant dans le réservoir.
- Ramassez le réservoir et guidez soigneusement les boulons en laiton pour aligner le réservoir avec le bol. Attachez une rondelle en métal et l'écrou sur chaque boulon. Serrez fermement le doigt des écrous et vérifiez que le réservoir est à niveau (voir III.5). Une fois à niveau, serrez les boulons de manière égale jusqu'à ce que le réservoir ait trois points de contact avec le bol.

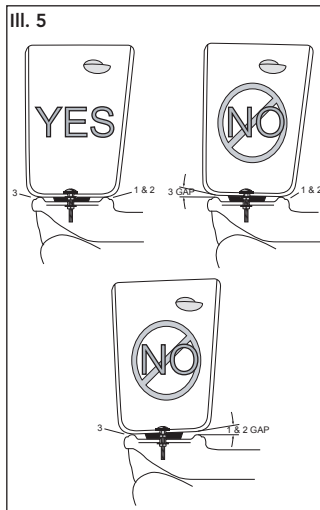
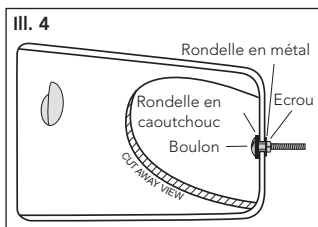

Procédure d'installation (suite)

6. Rincez la ligne d'alimentation d'eau pendant quelques secondes pour enlever tous les débris qui pourraient entrer dans la nouvelle valve de remplissage. (Pour les constructions de maisons neuves et / ou des ajouts, rincer la ligne d'alimentation en eau pendant plus d'une minute pour aider à éliminer toute colle PVC résiduelle, flux de soudure, et / ou les scellants de tuyaux qui ont été utilisés pour la nouvelle plomberie.) Connectez la ligne d'alimentation d'eau aux rainures de la valve de remplissage comme on le voit au fond du réservoir de la toilette (voir III.5). Serrez cette connexion fermement et ensuite d'un tour supplémentaire de 1/4 à la main. ÉVITEZ d'utiliser une clé pour serrer la connexion de peur d'endommager les rainures en plastique et / ou la rotation de la valve de remplissage à l'intérieur du réservoir. La Pression de la ligne d'approvisionnement en eau devrait être de 20 à 80 psi statique.

III. 5

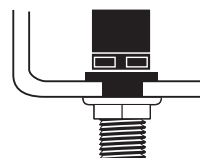

Serrez à la main sur le filetage du robinet à flotteur de 7/8 " de 1/4 de tour seulement



NOTE: PAS D'AJUSTEMENT NECESSAIRE POUR LE FLOTTEUR / VALVE DE REMPLISSAGE. L'eau s'arrêtera automatiquement au niveau approprié. Tirez la chasse d'eau plusieurs fois. Vérifiez que le clapet de la valve fonctionne correctement. Assurez-vous que la chaîne n'est pas emmêlé et que le bras du clapet est dans la position correcte.

7. Installez le couvercle du réservoir de la toilette sur le dessus du réservoir de la toilette.
8. Installez le siège de toilette sur la cuvette des toilettes en utilisant le matériel de montage dans la boîte du siège de la toilette (voir III.6). Placez le siège sur le bol et faites pivoter la charnière vers le bas. Positionnez les arrêts du siège sous la charnière du siège. Insérez le boulon dans la charnière du siège et à travers la cuvette des toilettes. Installez l'écrou en plastique sur la vis par le dessous. Serrez le boulon de manière sécurisée. Installez les couvercles de boulon du siège. REMARQUE: Serrez le boulon du siège jusqu'à ce que la charnière soit sécurisée. Le siège et le couvercle auront un léger mouvement d'un côté à l'autre qui est normal. Cette liberté de mouvement permet au siège de fermer en douceur sans liaison.

III. 6

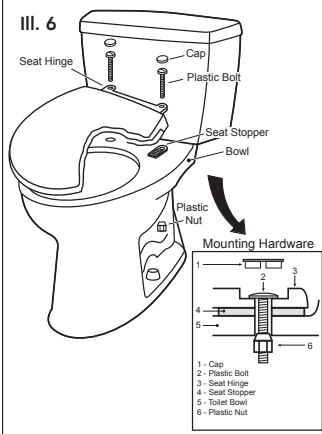

RÉGLAGE DES TIGES POUSSOIR

CST405MF & CST406MF

Après s'être assuré que les boutons poussoir sont correctement installés (voir III.7), placez le couvercle sur le réservoir.

Si le bouton (s) est trop bas (voir III.9):

1. Desserrez l'écrou (s) de verrouillage dans le sens opposé des aiguilles d'une montre.
2. Tournez la tige (s) dans le sens opposé des aiguilles d'une montre pour allonger (chaque tour complet est de 1mm).
3. Placez le couvercle sur le réservoir pour contrôler les boutons.

Si la tige (s) est trop longue, l'eau continuera à couler dans la toilette.

1. Desserrez l'écrou (s) dans le sens opposé aux aiguilles d'une montre.
2. Tournez la tige (s) dans le sens opposé des aiguilles d'une montre pour raccourcir.

Procédure d'installation (suite)

Ajustez les tiges si nécessaire en tournant la tige d'1 tour complet (voir III.10); Pour allonger, tournez la tige dans le sens opposé des aiguilles d'une montre; Pour raccourcir, tournez la tige dans le sens des aiguilles d'une montre.

Après l'installation / Réglage

Tirez la chasse d'eau deux à trois fois pour confirmer l'absence de fuites d'eau et que le mécanisme de poussée fonctionne correctement.

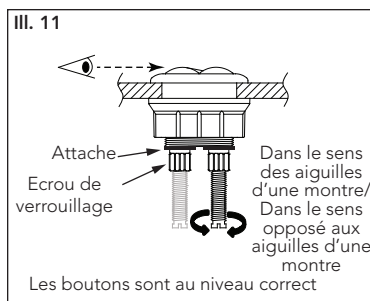
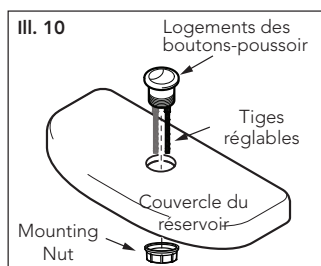
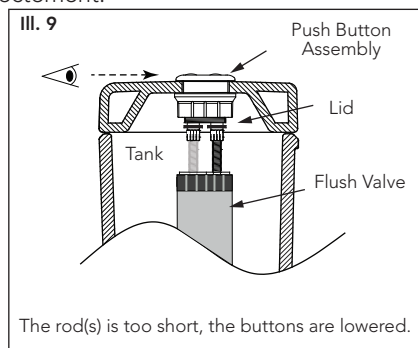
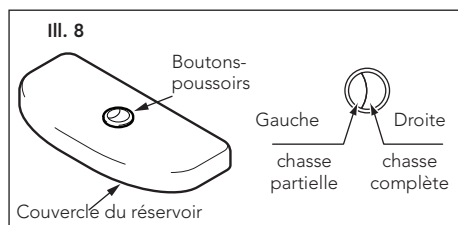

INSTRUCTIONS POUR LA VALVE DE REMPLISSAGE DU RÉSERVOIR DE LA TOILETTE

CST405F & CST406F Procédure de remplacement

REMARQUE: La hauteur de la valve de remplissage a été pré-réglée en usine et ne nécessite aucun réglage de la hauteur.

1. Coupez l'alimentation en eau de la toilette.
2. Tirez la chasse d'eau et enlevez l'eau restante dans le réservoir avec une éponge.
3. Retirez le raccord d'alimentation d'eau au niveau de la valve de remplissage.

Procédure de remplacement (suite)

- Retirez l'ancienne valve de remplissage et utilisez une éponge humide pour nettoyer le trou dans le réservoir.
- Placez la nouvelle valve de remplissage à l'intérieur du trou du réservoir.
- Enfilez l'écrou de montage sur la queue de la valve de remplissage et serrez l'écrou.
REMARQUE: Ne serrez pas trop fort. Veuillez installer la valve de remplissage dans une position qui n'interfère pas avec le fonctionnement du levier de déclenchement.
- Connectez l'alimentation d'eau à la queue de la valve de remplissage et serrez vers le haut seulement.
REMARQUE: Ne pas trop serrer. Ce sont des pièces en plastique. Ne jamais utiliser de la pâte à joint sur toute connexion d'alimentation en eau.
- Fixez le tube de remplissage au mamelon de la valve de remplissage et attachez l'autre extrémité du tube de remplissage au tuyau de débordement.
- Allumez l'alimentation d'eau et vérifiez l'absence de fuites à l'extérieur du réservoir.

NOTE: Pendant que l'eau remplit le réservoir, l'eau est également dirigée vers le tube de débordement via le tube de remplissage. Ce flux d'eau supplémentaire est crucial pour le remplissage de votre bol de toilette. Une fois que l'eau cesse de remplir le réservoir, quelques gouttes d'eau résiduelles peuvent s'écouler de la valve de remplissage. Ceci est normal car ces gouttes diminueront.

Réglage du niveau d'eau

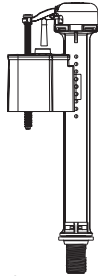

Reportez-vous au niveau de l'eau (WL) la mise marquée sur la paroi intérieure de la cuve. Laissez l'eau pour remplir le réservoir. Tournez la vis de réglage dans le sens des aiguilles d'une montre dans le sens (+) pour augmenter la hauteur du niveau d'eau (voir illustration 1). Tournez la vis de réglage dans le sens opposé aux aiguilles d'une montre dans le sens (-) pour diminuer la hauteur du niveau d'eau. Tirez la chasse d'eau pour vérifier que le niveau d'eau est correct. Ajustez si nécessaire.

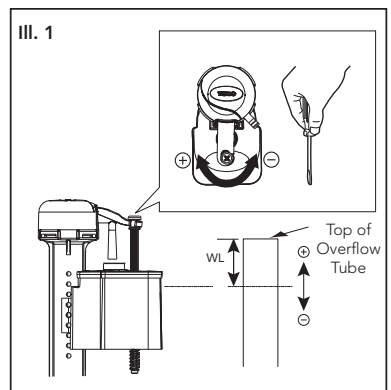

INSTRUCTIONS POUR LA VALVE DE REMPLISSAGE DE LA TOILETTE

CST405MF & CST406MF Procédure de remplacement

1. Coupez l'alimentation en eau. Tirez la chasse d'eau et enlevez toute l'eau restante dans le réservoir. Retirez la vieille valve de remplissage.
 2. Installez une nouvelle valve de remplissage en faisant glisser la partie filetée de l'arbre dans le trou au fond du réservoir.
 3. Enfilez l'écrou de montage sur l'arbre exposé sous le réservoir / cuvette et serrez l'écrou.
- ATTENTION! -Ne pas trop serrer!**
4. Connectez l'alimentation en eau (voir III.1 ou III.2). La pâte à joint n'est pas recommandée. Fixez le tube de remplissage à la valve et attachez l'autre extrémité à la canalisation de débordement.

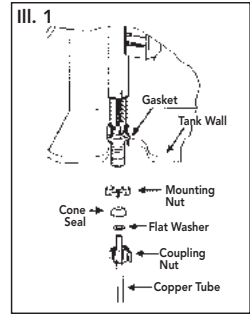

L'ajustement du niveau d'eau

1. Retirez la clé inviolable (voir III.3) et tournez la moitié supérieure de la valve dans le sens opposé aux aiguilles d'une montre pour la déverrouiller (voir III.4). Tirez la valve vers le haut et réglez la au niveau d'eau désiré, puis tournez dans le sens des aiguilles d'une montre jusqu'à ce que la valve s'enclenche en position verrouillée.
2. Allumez l'alimentation en eau.

REMARQUE: La clé inviolable est facultative et peut être utilisée pour empêcher tout ajustement supplémentaire.

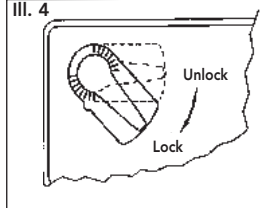
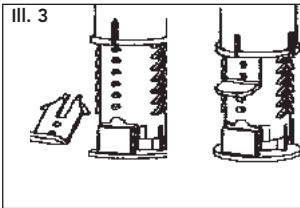
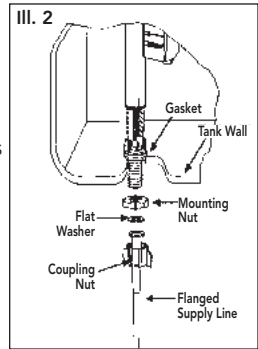

VALVE DE REMPLISSAGE/INSTRUCTIONS D'ENTRETIEN DE LA VALVE DE CHASSE

Instructions d'entretien de la valve de remplissage

1. Coupez l'alimentation en eau, puis rincer la toilette.
2. Enlever le couvercle (voir III.1).
3. Appuyez doucement sur le bras du flotteur vers l'intérieur et retirez le flotteur (voir III.2).
4. Pendant que vous tenez la valve avec une main, tournez le bouchon d'1/8 de tour dans le sens opposé aux aiguilles d'une montre et retirez le (voir III.3).

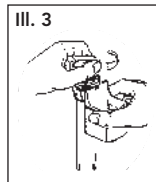
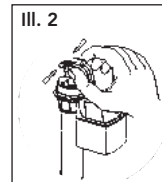
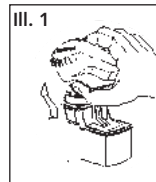

Instructions de service de la valve de remplissage (suite)

5. Soulevez le tube central, comme indiqué (voir III.4).
6. Retirez le tamis du tube central, comme indiqué (voir III.5). Nettoyez le filtre et le bouchon en les rinçant sous un robinet.
7. Soigneusement remonter la valve dans l'ordre inverse.

III. 5

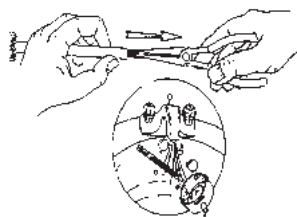

IMPORTANT

Notez la position du bouchon quand il est correctement assemblé au corps. Les côtes sur le bouchon sont en ligne avec la cavité du flotteur et le port de recharge est aligné comme indiqué (voir III.6).

III. 6

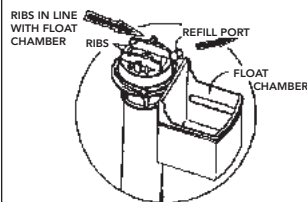

Instructions d'entretien de la valve de chasse

1. Coupez l'alimentation d'eau et rincez les toilettes.
2. Retirez le couvercle du réservoir et placez-le à l'envers sur une surface propre.
3. Notez l'orientation de la valve de chasse pour le remontage.
4. Tournez la moitié supérieure de la valve de chasse dans le sens opposé aux aiguilles d'une montre et tirez vers le haut pour le retirer (voir III.1).
5. Retirez le joint d'étanchéité clair en caoutchouc et rincez-le sous l'eau courante pour nettoyer (voir III.2).
6. Remettez le joint sur la valve de chasse (voir III.3).
7. Installez la valve de vidange à nouveau sur la base.
8. Tournez la valve de vidange de sorte que le bouton blanc soit sur la gauche et le bouton bleu soit sur la droite.
9. Installez soigneusement le couvercle du réservoir sur le réservoir.
10. Tirez la chasse d'eau plusieurs fois en utilisant chaque bouton-poussoir afin de vérifier leur bon fonctionnement. Vérifiez qu'il n'y ait pas de fuites.

III. 1

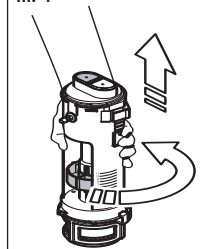

III. 2



III. 3



ENTRETIEN ET NETTOYAGE

ATTENTION!

NE PAS UTILISER LES NETTOYANTS DE CUVETTE DANS LE RÉSERVOIR.

L'utilisation de concentrations élevées de chlore ou de produits à base de chlore peuvent endommager sérieusement la robinetterie dans le réservoir. Ces dommages peuvent entraîner des fuites et des dégâts matériels. TOTO ne peut être tenu responsable ou assujéti pour toute défaillance du réservoir ou tout dommage causé par l'utilisation de nettoyants de cuvette dans le réservoir.

GARANTIE

1. TOTO® garantit sa vitreous china produits contre tout défaut de matériau et de fabrication pendant l'utilisation normale, lorsqu'elle est correctement installée et maintenue pour une période de une (1) ans à dater de l'achat. La présente garantie limitée ne peut être prolongée que pour le seul ACHETEUR D'ORIGINE de l'appareil et n'est pas transférable à un tiers, y compris mais pas limité à tout acheteur ou propriétaire subséquent du produit. Cette garantie n'est applicable qu'aux produits achetés et installés en Amérique du Nord, Centrale, Latine, et du Sud.
2. Les obligations de TOTO selon les termes de cette garantie sont limitées à la réparation, remplacement ou autre ajustement en conséquent, au choix de TOTO, des produits ou des pièces défectueuses en service normal, pourvu qu'un tel produit ait été installé, utilisé et entretenu conformément aux instructions. TOTO se réserve le droit d'effectuer ce genre de vérifications en cas de nécessité afin de déterminer la cause du défaut. TOTO ne facturera pas les interventions ou les pièces relatives à la réparation et au remplacement sous garantie. TOTO n'est pas responsable du coût de désinstallation, de renvoi et/ou de réinstallation de l'appareil.
3. La garantie ne s'applique pas dans les cas suivants:
 - a) Dommage ou perte suite à une cause naturelle telle que incendie, tremblement de terre, inondation, tonnerre, orage etc.
 - b) Dommage ou perte causés par tout accident, utilisation non adaptée, un abus, une négligence ou un mauvais traitement, nettoyage ou entretien de l'appareil.
 - c) Dommage ou perte causé par des sédiments ou tout autre corps étranger contenus dans un réseau d'alimentation en eau.
 - d) Dommage ou perte suite à une mauvaise installation ou à l'installation de l'appareil dans un environnement rude et/ou dangereux ou une mauvaise désinstallation, réparation ou m.
 - e) Dommage ou perte suite à des surtensions, foudres ou tous autres actes qui ne sont pas la responsabilité de TOTO, ou actes stipulés non supportables par le produit.
 - f) Dommage ou perte résultant d'une usure normale et habituelle, telle que la diminution du lustre, grattage ou décoloration avec le temps, habitude de nettoyage, l'eau, ou des conditions atmosphériques.
4. Pour que la garantie limitée soit valable, la preuve d'achat est exigée. TOTO vous encourage à enregistrer votre produit après l'achat pour créer un record du propriété, cela peut être fait au site <http://www.totousa.com>. L'enregistrement du produit est complètement volontaire et à défaut de l'enregistrement ne va pas limiter votre droit au garantie limitée.
5. CETTE GARANTIE DONNE DES DROITS SPÉCIFIQUES. IL EST POSSIBLE QUE L'ACHETEUR AIT D'AUTRES DROITS QUI VARIENT DUN ÉTAT A UN AUTRE OU D'UNE PROVINCE À L'AUTRE.
6. Pour obtenir une réparation selon les termes de cette garantie, l'acheteur doit livrer à un centre de réparation de TOTO port payé avec preuve d'achat (reçu de caisse original), et une lettre expliquant le problème, ou contacter un distributeur de TOTO ou un entrepreneur de réparation du produit ou écrire directement à TOTO U.S.A., INC., Southern Road, Morrow, Géorgie 30260, (678) 466-1300 ou appelé (888) 295-8134, si en dehors de L'Etat Unis. Si, à cause de la taille du produit ou de la nature du défaut, il n'est pas possible de renvoyer le produit à TOTO, la réception par TOTO d'un avis écrit du défaut avec preuve d'achat (reçu de caisse original) constitue livraison. Dans un tel cas, TOTO peut choisir de réparer le produit chez l'acheteur ou de payer le transport du produit à un centre de réparation.

CETTE GARANTIE ÉCRITE EST LA SEULE GARANTIE FAITE PAR TOTO. LA RÉPARATION, LE REMPLACEMENT OU TOUT AUTRE AJUSTEMENT APPROPRIÉ SELON LES TERMES DE CETTE GARANTIE EST LE SEUL RECOURS DE L'ACHETEUR INITIAL. TOTO N'EST PAS RESPONSABLE DE LA PERTE DU PRODUIT OU DE TOUT AUTRE DOMMAGE INDIRECT, SPÉCIAL OU SECONDAIRE OU DES DÉPENSES ENCOURUES PAR L'ACHETEUR INITIAL NI DE LA MAIN-D'OEUVRE OU AUTRES FRAIS ASSOCIÉS À L'INSTALLATION OU LA MANIPULATION, OU LES FRAIS DE RÉPARATION PAR DES TIERS, NI POUR TOUS AUTRES FRAIS PAS SPÉCIFIQUEMENT MENTIONNÉS. EN AUCUN CAS, LA RESPONSABILITÉ DE TOTO NE PEUT DÉPASSER LE PRIX D'ACHAT DU PRODUIT. SAUF QUAND INTERDITE PAR UNE LOI APPLICABLE, TOUTE GARANTIE SOUS-ENTENDUE, Y COMPRIS CELLE DE VENDABILITÉ OU D'APPLICATION POUR UN USAGE PARTICULIER, EST EXPRESSÉMENT REJETÉ. CERTAINES PAYS NE PERMETTENT PAS LA LIMITATION DE LA LONGUEUR D'UNE GARANTIE SOUS-ENTENDUE, OU L'EXCLUSION OU LA LIMITATION DES DOMMAGES INDIRECTS OU SECONDAIRES, IL EST DONC POSSIBLE QUE CETTE LIMITATION ET EXCLUSION NE S'APPLIQUE PAS À VOTRE CAS.

ATTENTION ! TOTO décline toute responsabilité quant aux panes ou aux dommages causés sur ce produit de plomberie ou composant du produit par la chloramine contenue dans le traitement de l'alimentation en eau publique ou dans les produits d'entretien pour réservoirs des toilettes contenant du chlore (hypochlorite de calcium). Remarque : l'utilisation d'une forte concentration de chlore ou de produits à base de chlore risque d'endommager sérieusement la tuyauterie. Ces dommages peuvent provoquer des fuites et des dégâts des eaux. Pour plus d'informations, contactez-nous au (888) 295-8134.

ROUGH-IN DIMENSIONS / DIMENSIONES PRELIMINARES / DIMENSIONS BRUTES

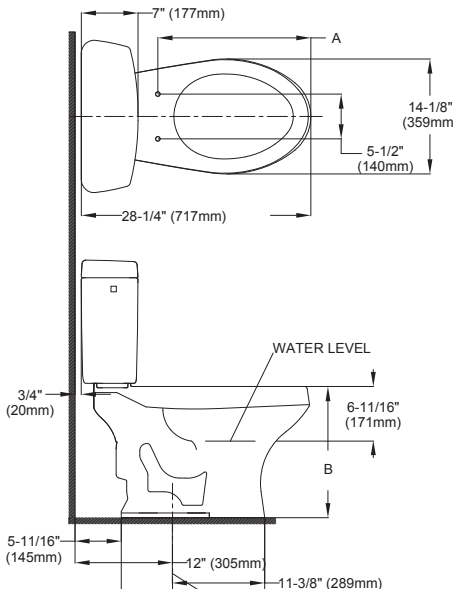

- * Recommended Dimensions
- * Dimensiones Recomendadas
- * Dimensions Recommandées

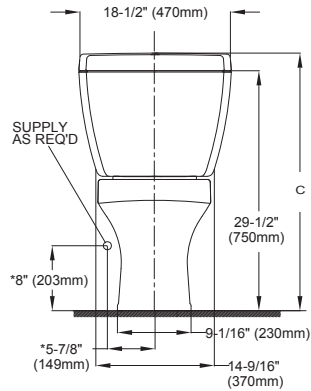

Model Modelo Model	A	B	C
CST405F	26 1/4"	16-1/8"	31-11/16"
CST405MF	26 1/4"	16-1/8"	31-11/16"
CST406F	28 1/4"	16-1/8"	31-11/16"
CST406MF	28 1/4"	16-1/8"	31-11/16"

REPLACEMENT PARTS / REFACCIONES / PIÈCES DE RECHANGE

Model Modelo Model	Fill Valve Válvula de Llenado Robinet de Remplissage	Flush Valve Assembly with Flapper Válvula de Descarga Asamblea con Trampa Soupape de Chasse Assemblée Tambour	Trip Lever/ Push Button Palanca de Descarga/ Botón pulsador Levier de Déclenchement/ Bouton-poussoir
ST406	TSU30A	THU364	THU068#XX
ST405M	TSU09A.7	THU362	THU363#CP

TOTO®

TOTO®

TOTO® U.S.A., Inc. 1155 Southern Road,
Morrow, Georgia 30260
Tel: 888-295-8134 Fax: 800-699-4889
www.totousa.com

0GU073
Rev Date: 08/11



Warranty Registration and Inquiry

For product warranty registration, TOTO U.S.A. Inc. recommends online warranty registration. Please visit our web site <http://www.totousa.com>. If you have questions regarding warranty policy or coverage, please contact TOTO U.S.A. Inc., Customer Service Department, 1155 Southern Road, Morrow, GA 30260 (888) 295-8134 or (678) 466-1300 when calling from outside of U.S.A.