

## SIDE MOUNT HANDLE INSTALLATION INSTALACIÓN PARA MANIJAS DE MONTURA DE LADO INSTALLATION DES POIGNÉES-VIS DANS LE CÔTÉ

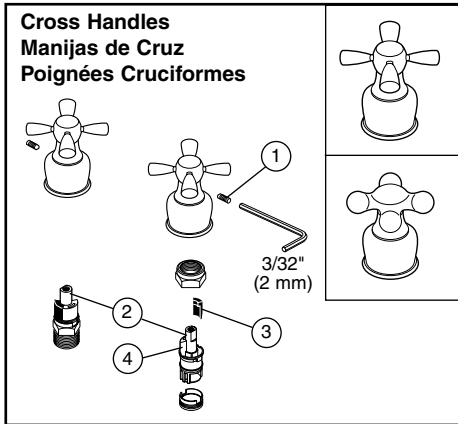

### HANDLE INSTALLATION-SIDE MOUNT

1. Be sure the stop (4) on the cold valve is oriented correctly for your handles.\*
  2. **IMPORTANT: For 2 or 3 handle tub/showers, install long retention screws supplied with valve in the top of stems (2).**
  3. Install the handles and secure with the set screws (1). **TIGHTEN SECURELY.**
- \* If not, turn off the water supplies, remove the bonnet, and reverse the stem. If your model has 1/4 turn stops (3), note the correct orientation.

### To Change Handle Accent

Remove handle from the faucet by loosening set screw (2) and pulling off handle. Once handle is removed, loosen set screw (3) from the bottom of the handle, remove accent (1), replace with new accent, tighten set screw (3), replace handle on faucet and tighten set screw (2).

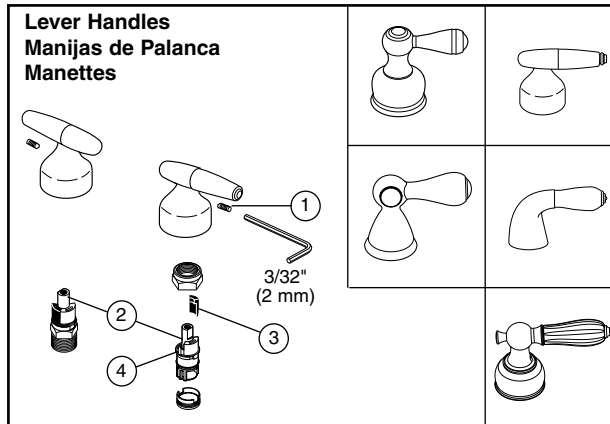

### INSTALACIÓN DE MANIJA-MONTURA DE LADO

1. Asegúrese de que el tope (4) en la válvula fría de sus manijas esté orientado correctamente.\*
  2. **IMPORTANTE: Para bañeras/regaderas de 2 o 3 manijas, instale los tornillos de retención largos, suministrados con la válvula, en la parte de arriba de las espigas (2).**
  3. Instale las manijas y fíjelas con los tornillos de presión/ajuste (1). **APRIETE BIEN.**
- \* Si no, cierre los suministros de agua, quite el capuchón, y coloque la espiga al revés. Si su modelo tiene topes a un 1/4 de giración (3), fíjese en la orientación correcta.

### Para cambiar el accesorio

Quite la manija de la llave de agua aflojando el tornillo de ajuste (2) y halando la manija. Una vez que ha removido la manija, afloje el tornillo de ajuste (3) de la parte inferior de la manija, quite el accesorio (1), y reemplácelo con el nuevo accesorio, apriete el tornillo de presión (3), coloque de nuevo la manija en la llave de agua y apriete el tornillo de presión (2).

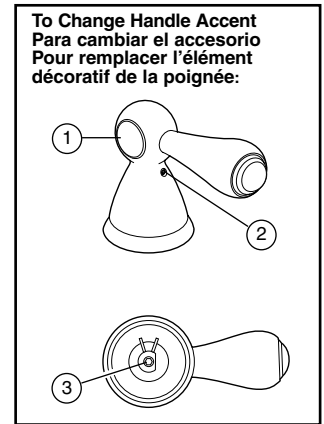

### INSTALLATION DES POIGNÉES-VIS DANS CÔTÉ

1. Assurez-vous que la butée (4) de la soupape d'eau froide est orientée correctement, compte tenu des poignées que vous avez choisies.\*
  2. **IMPORTANT: Sur les robinets de baignoire/douche à 2 ou 3 poignées, installez les longues vis de retenue fournies sur le dessus des tiges (2).**
  3. Montez les poignées et fixez-les à l'aide des vis de calage (1). **SERREZ BIEN LES VIS.**
- \* Si la butée est mal orientée, coupez l'eau, retirez le chapeau, puis montez l'obturateur dans le sens contraire. Si votre robinet est muni de butées 1/4 de tour (3), notez comment elles doivent être orientées.

### Pour remplacer l'élément décoratif de la poignée:

Desserrez la vis de calage (2) qui retient la poignée au robinet, puis enlevez la poignée. Après avoir enlevé la poignée, desserrez la vis de calage (3) qui se trouve dans la partie inférieure de la poignée et enlevez l'élément décoratif (1). Remplacez-le par le nouvel élément décoratif, serrez la vis de calage (3), remettez la poignée en place sur le robinet et serrez la vis de calage (2).

## SIDE MOUNT HANDLE INSTALLATION INSTALACIÓN PARA MANIJAS DE MONTURA DE LADO INSTALLATION DES POIGNÉES-VIS DANS LE CÔTÉ

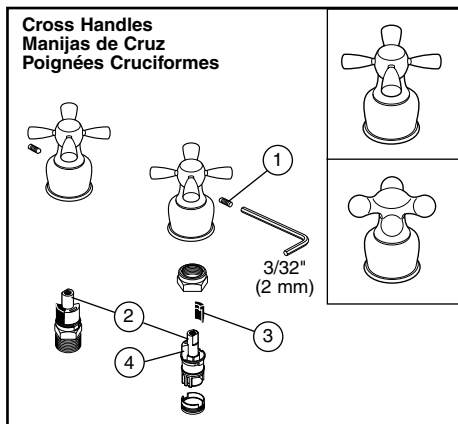

### HANDLE INSTALLATION-SIDE MOUNT

1. Be sure the stop (4) on the cold valve is oriented correctly for your handles.\*
  2. **IMPORTANT: For 2 or 3 handle tub/showers, install long retention screws supplied with valve in the top of stems (2).**
  3. Install the handles and secure with the set screws (1). **TIGHTEN SECURELY.**
- \* If not, turn off the water supplies, remove the bonnet, and reverse the stem. If your model has 1/4 turn stops (3), note the correct orientation.

### To Change Handle Accent

Remove handle from the faucet by loosening set screw (2) and pulling off handle. Once handle is removed, loosen set screw (3) from the bottom of the handle, remove accent (1), replace with new accent, tighten set screw (3), replace handle on faucet and tighten set screw (2).

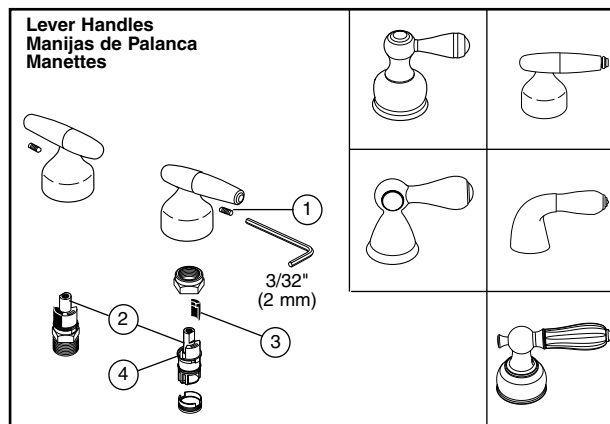

### INSTALACIÓN DE MANIJA-MONTURA DE LADO

1. Asegúrese de que el tope (4) en la válvula fría de sus manijas esté orientado correctamente.\*
  2. **IMPORTANTE: Para bañeras/regaderas de 2 o 3 manijas, instale los tornillos de retención largos, suministrados con la válvula, en la parte de arriba de las espigas (2).**
  3. Instale las manijas y fíjelas con los tornillos de presión/ajuste (1). **APRIETE BIEN.**
- \* Si no, cierre los suministros de agua, quite el capuchón, y coloque la espiga al revés. Si su modelo tiene topes a un 1/4 de giración (3), fíjese en la orientación correcta.

### Para cambiar el accesorio

Quite la manija de la llave de agua aflojando el tornillo de ajuste (2) y halando la manija. Una vez que ha removido la manija, afloje el tornillo de ajuste (3) de la parte inferior de la manija, quite el accesorio (1), y reemplácelo con el nuevo accesorio, apriete el tornillo de presión (3), coloque de nuevo la manija en la llave de agua y apriete el tornillo de presión (2).

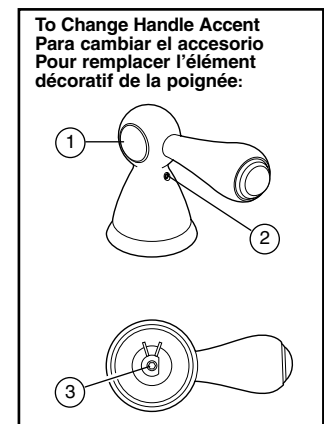

### INSTALLATION DES POIGNÉES-VIS DANS CÔTÉ

1. Assurez-vous que la butée (4) de la soupape d'eau froide est orientée correctement, compte tenu des poignées que vous avez choisies.\*
  2. **IMPORTANT: Sur les robinets de baignoire/douche à 2 ou 3 poignées, installez les longues vis de retenue fournies sur le dessus des tiges (2).**
  3. Montez les poignées et fixez-les à l'aide des vis de calage (1). **SERREZ BIEN LES VIS.**
- \* Si la butée est mal orientée, coupez l'eau, retirez le chapeau, puis montez l'obturateur dans le sens contraire. Si votre robinet est muni de butées 1/4 de tour (3), notez comment elles doivent être orientées.

### Pour remplacer l'élément décoratif de la poignée:

Desserrez la vis de calage (2) qui retient la poignée au robinet, puis enlevez la poignée. Après avoir enlevé la poignée, desserrez la vis de calage (3) qui se trouve dans la partie inférieure de la poignée et enlevez l'élément décoratif (1). Remplacez-le par le nouvel élément décoratif, serrez la vis de calage (3), remettez la poignée en place sur le robinet et serrez la vis de calage (2).

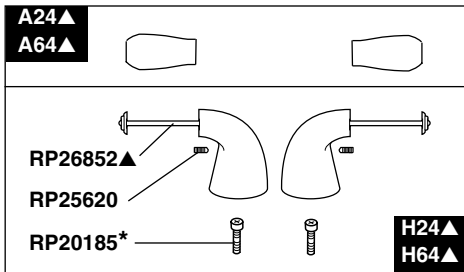
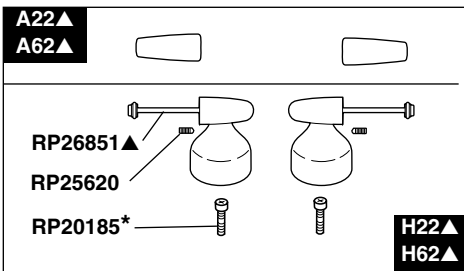

\*Required for plastic stem valves.

**WARNING:**

**SCRUBBING BUBBLES® BATHROOM CLEANER** and **LYSOL® BASIN TUB AND TILE CLEANER** must not be used on the clear knob handles and levers. Use of these cleaners can result in cracked or severely damaged handles. If overspray gets onto the handles, immediately wipe them dry with a soft cotton cloth.

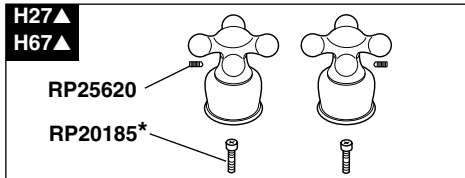
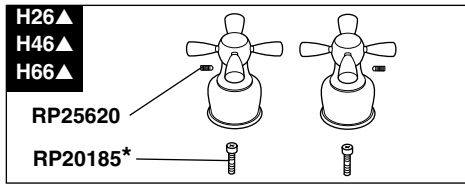
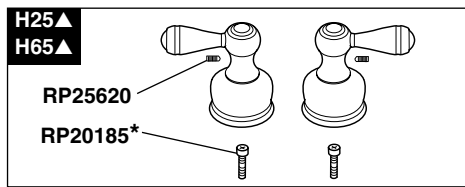

\*Requerido para válvulas plásticas de espiga

**¡ADVERTENCIA!**

No se puede usar **SCRUBBING BUBBLES® BATHROOM CLEANER** o **LYSOL® BASIN TUB AND TILE CLEANER** en las manijas transparentes. El uso de estos productos pueden resultar en manijas rajados o severamente dañados. Si estos productos caen sobre la manija, séquelo inmediatamente con una toalla de algodón suave.

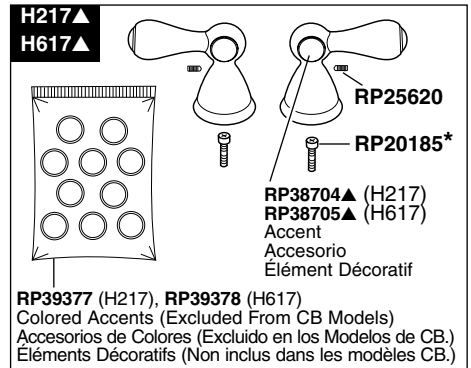
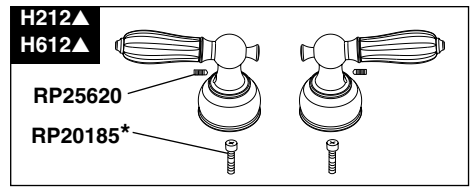

\*Nécessaire pour les soupapes à tige de plastique.

**AVERTISSEMENT:**

N'employez pas le nettoyant pour salle de bain **Scrubbing Bubbles®** ni le **Nettoyant de Lavabos, de Baignoires et de Carreaux Lysol®** sur les manettes et les poignées sphériques transparentes. Ces produits peuvent faire fissurer les poignées et les manettes ou les abîmer gravement. Si ces poignées ou ces manettes sont aspergées accidentellement par l'un ou l'autre des produits mentionnés, les essuyer immédiatement à l'aide d'un chiffon de coton doux.

© 2003, Masco Corporation of Indiana

© 2003, Masco Corporación de Indiana

© 2003, Division de Masco Indiana



▲Specify Finish / Especificue el Acabado / Précisez le Fini

8/5/03 38266 Rev. B

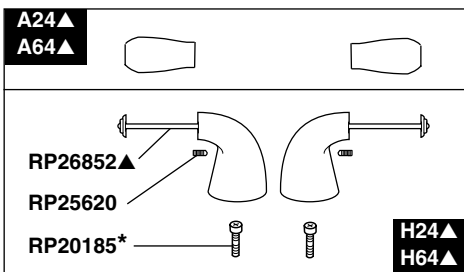
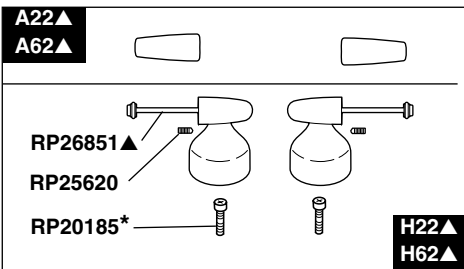

\*Required for plastic stem valves.

**WARNING:**

**SCRUBBING BUBBLES® BATHROOM CLEANER** and **LYSOL® BASIN TUB AND TILE CLEANER** must not be used on the clear knob handles and levers. Use of these cleaners can result in cracked or severely damaged handles. If overspray gets onto the handles, immediately wipe them dry with a soft cotton cloth.

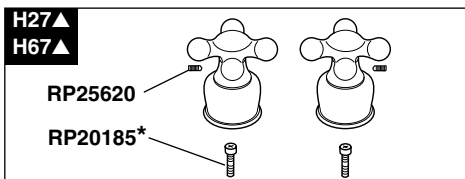
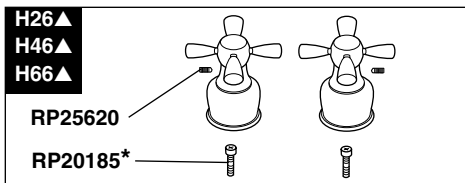
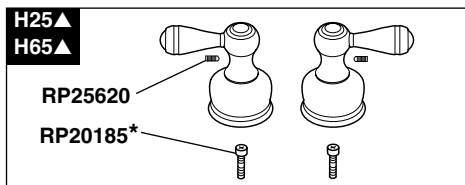

\*Requerido para válvulas plásticas de espiga

**¡ADVERTENCIA!**

No se puede usar **SCRUBBING BUBBLES® BATHROOM CLEANER** o **LYSOL® BASIN TUB AND TILE CLEANER** en las manijas transparentes. El uso de estos productos pueden resultar en manijas rajados o severamente dañados. Si estos productos caen sobre la manija, séquelo inmediatamente con una toalla de algodón suave.

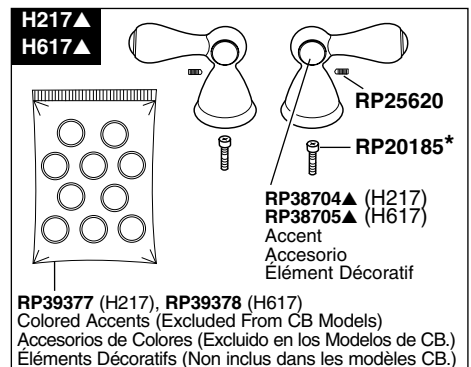
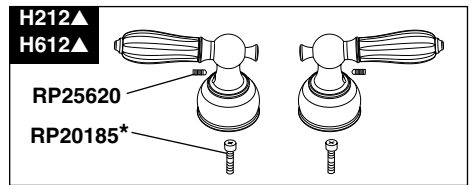

\*Nécessaire pour les soupapes à tige de plastique.

**AVERTISSEMENT:**

N'employez pas le nettoyant pour salle de bain **Scrubbing Bubbles®** ni le **Nettoyant de Lavabos, de Baignoires et de Carreaux Lysol®** sur les manettes et les poignées sphériques transparentes. Ces produits peuvent faire fissurer les poignées et les manettes ou les abîmer gravement. Si ces poignées ou ces manettes sont aspergées accidentellement par l'un ou l'autre des produits mentionnés, les essuyer immédiatement à l'aide d'un chiffon de coton doux.

© 2003, Masco Corporation of Indiana

© 2003, Masco Corporación de Indiana

© 2003, Division de Masco Indiana



▲Specify Finish / Especificue el Acabado / Précisez le Fini

8/5/03 38266 Rev. B