

D446131
18" Towel Bar
18 po Porte-serviettes
18 pulg. Toallero-barral

D446132
24" Towel Bar
24 po Porte-serviettes
24 pulg. Toallero-barral

D446133
24" Double Towel Bar
24 po Porte-serviettes double
24 pulg. Toallero-barral doble

D446136
Towel Bar/Paper Holder
Porte-serviettes/
Porte-papier hygiénique
Toallero-barral/Portarrollos

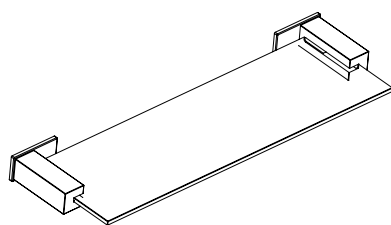

D446134
18" Glass Shelf
Anaquel de vidrio de 18"
Tablette de 18 po
(45,72 cm) en verre

D446135
24" Glass Shelf
Anaquel de vidrio de 24"
Tablette de 24 po
(60,96 cm) en verre

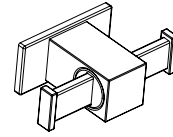

D446137
Robe Hook
Crochet à peignoir
Percha para bata

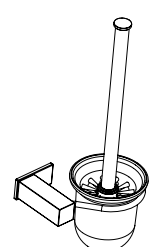

D446138
Toilet Brush and Holder
Soporte para cepillo de
inodoro para montar en la
pared
Support pour brosse de
toilette, à montage mural

BATH ACCESSORIES / ACCESSOIRES DE SALLE DE BAINS / LOS ACCESORIOS DEL CUARTO DE BAÑO

● Tools Required / Outils Requis / Herramientas Necesarias :

Phillips Screwdriver / Tournevis Phillips / Destornillador cruciforme
Marking Pencil / Marqueur / Lápiz marcador
Level / Niveau / Nivel

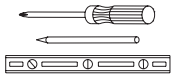

● Hardware Provided / Petit matériel de fixation fourni / Se incluye los herrajes :

E-Z Anchor™ / E-Z Anchor™ / E-Z Anchor™
Mounting Screw / Vis de fixation / Tornillo de montaje
Hex Wrench / Clé hexagonale / Llave hexagonal



● Instructions for Towel Bars, Robe Hook, Toilet Brush and Holder

- Unscrew set screw at base of post and remove mounting bracket.
- Position the mounting bracket or mounting template on wall where desired. Mark the location of mounting screws. (Fig-1)
- Determine Installation Method
 - Drywall
Screw the enclosed E-Z anchor™ into the wall at marked location with Phillips screwdriver until flush with the wall. Attach the mounting bracket to E-Z anchor™ with mounting screw. (Fig-2 & Fig-3)
 - Wood Stud
Attach mounting bracket to wall with mounting screw only. Make sure flat side of mounting bracket is flush to wall. (Fig-4)
 - Ceramic Tile
The enclosed E-Z anchor™ cannot be utilized. Inquire at the retailer where you purchased your accessories for standard Masonry anchor and screws.
- Slide on the wall plate over mounting bracket. (Fig-5).
- Place accessory post over mounting bracket and tighten set screw with hex wrench. (Fig-6)

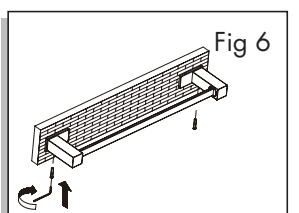
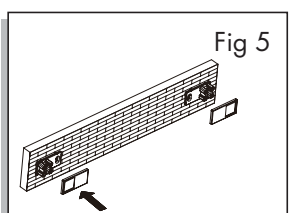
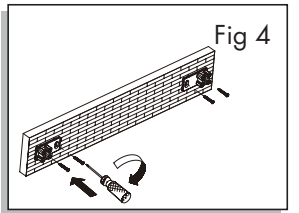
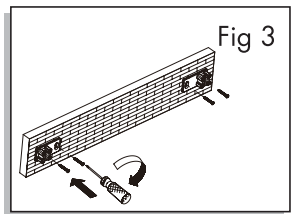
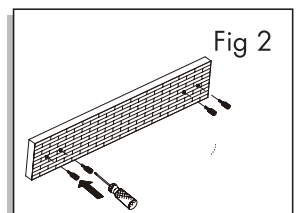
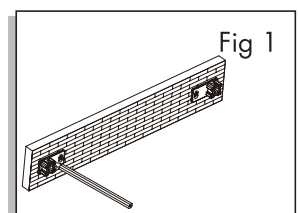

● Instrucciones para toalleros, gancho para ropa, cepillo de baño y soporte

- Dévisser la vis de pression à la base du poteau et enlever le support de fixation.
- Ponga el soporte de montaje o la plantilla de montaje en el lugar deseado de la pared. Marque el lugar de los tornillos de montaje. (fig-1)
- Déterminer la méthode d'installation
 - Plaque de plâtre
À l'aide du tournevis Phillips, visser au mur la E-Z anchor™ comprise, à l'endroit où une marque a été faite, jusqu'à ce que l'extrémité de la fixation soit à égalité avec le mur. Fixer le support de fixation à la E-Z anchor™ à l'aide des vis de fixation (Fig-2 et Fig-3).
 - Poteau mural
Fixer le support de fixation au mur à l'aide de la vis de fixation uniquement. S'assurer que le côté plat du support de fixation est à égalité avec le mur (Fig-4).
 - Carreau de céramique
On ne peut pas utiliser la E-Z anchor™ comprise. Demander au marchand qui vous a vendu vos accessoires s'il peut vous procurer des fixations et des vis à maçonnerie standard.
- Coloque la placa mural sobre el soporte de montaje. (fig-5)
- Ponga las sujeciones de accesorios sobre el soporte de montaje y apriete los tornillos de presión con una llave hexagonal. (fig-6)

● Directives concernant les porte-serviettes, le crochet pour peignoir, la brosse de toilette et le support

- Desatornille el tornillo fijador en la base del montante y remueva el soporte de montaje.
- Placer le support de fixation ou le gabarit de montage sur le mur à l'endroit désiré. Marquer l'emplacement des vis de fixation (fig-1).
- Détermine el método de instalación
 - Drywall
Coloque en la pared, en el lugar previamente marcado, el E-Z anchor™ que se incluye, usando un destornillador Phillips. Debe quedar a nivel de la pared. Fije el soporte de montaje en el E-Z anchor™ con el tornillo de montaje.
 - Travesaños de madera
Instale el soporte de montaje en la pared con el tornillo de montaje solamente. La parte plana del soporte debe quedar a nivel de la pared (Fig-4)
 - Azulejos
No use el E-Z anchor™ para montaje sobre azulejo. Compre tornillos y taquetes estándar para mampostería en la ferretería donde compra accesorios.
- Glisser la plaque murale sur le support de fixation (fig-5).
- Mettre le poteau d'accessoire sur le support de fixation et serrer la vis de pression à l'aide d'une clé hexagonale (fig-6).

24" Towel Bar / 24 po Porte-serviettes / 24 pulg. Toallero-barral

18" Towel Bar / 18 po Porte-serviettes / 18 pulg. Toallero-barral

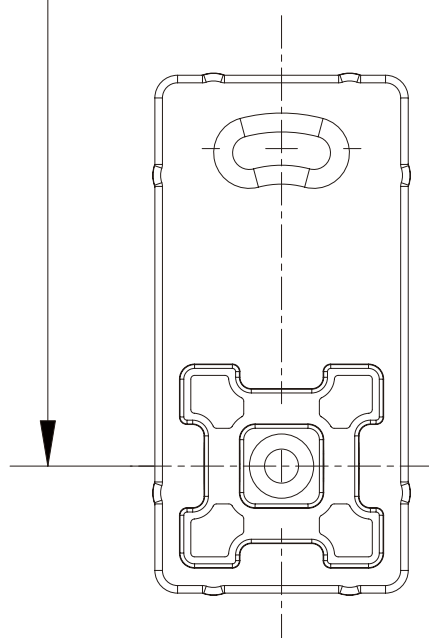
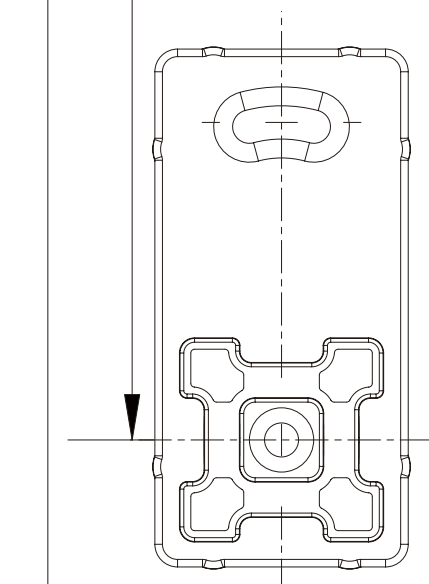

Cleaning Instructions/Directives de nettoyage/Instrucciones para la limpieza

To maintain and protect the fine luster of all products, clean with a soft, damp cloth only. DO NOT USE detergents or cleansers as they may harm the protective finish. Pour que ces produits conservent leur beau lustre, les nettoyer uniquement avec un chiffon doux et humide. NE PAS EMPLOYER de détergents ni de nettoyeurs, car ils peuvent abîmer le fini protecteur. Para mantener y proteger el lustre de los productos, use sólo un trapo limpio y húmedo para la limpieza. NO USE detergentes o limpiadores porque pueden dañar el acabado.

Need Help/Besoin d'aide/Requiere asistencia?

Help Hotline 7 Days a Week / Assistance téléphonique, sept jours sur sept / Línea directa de ayuda 7 días a la semana

USA: 1-888-328-2383 Canada: 1-800-487-8372

24" Glass Shelf/Anaqueel de vidrio de 24" /Tablette de 24 po (60,96 cm) en verre

18" Glass Shelf/Anaqueel de vidrio de 18" /Tablette de 18 po (45,72 cm) en verre

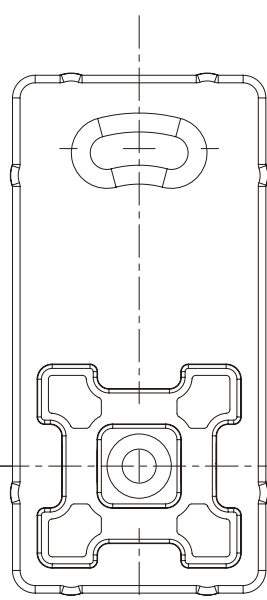
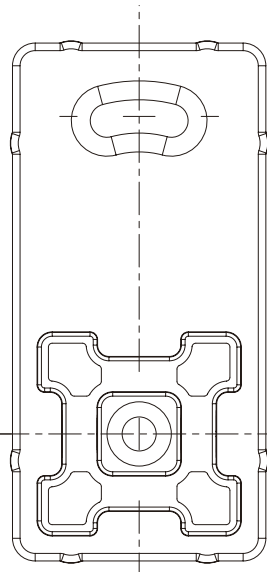
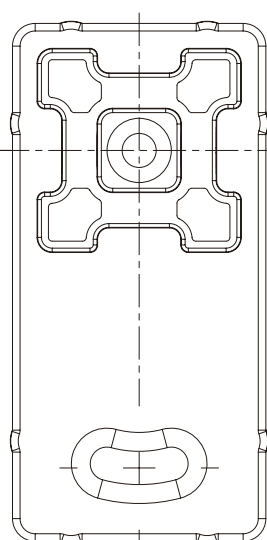

● Instructions for Glass Shelves

1. Unscrew set screw at base of post and remove mounting bracket.
2. Position the mounting bracket or mounting template on wall where desired. Mark the location of mounting screws. (Fig-1)
3. Determine Installation Method
 - 3.1 Drywall
Screw the enclosed E-Z anchor™ into the wall at marked location with Phillips screwdriver until flush with the wall. Attach the mounting bracket to E-Z anchor™ with mounting screw. (Fig-2 & Fig-3)
 - 3.2 Wood Stud
Attach mounting bracket to wall with mounting screw only. Make sure flat side of mounting bracket is flush to wall. (Fig-4)
 - 3.3 Ceramic Tile
The enclosed E-Z anchor™ cannot be utilized. Inquire at the retailer where you purchased your accessories for standard Masonry anchor and screws.
4. Slide on the wall plate over mounting bracket. (Fig-5).
5. Insert the glass into the slot of post with round corner facing inside. (Fig-6)
6. Attach the screws to the post and tighten to fix the glass. (Fig-7)
7. Place assembly over the mounting bracket with setscrews facing down. Tighten both setscrews. (Fig-8)

● Instrucciones para estantes de vidrio

1. Dévisser la vis de pression à la base du poteau et enlever le support de fixation.
2. Ponga el soporte de montaje o la plantilla de montaje en el lugar deseado de la pared. Marque el lugar de los tornillos de montaje. (fig-1)
3. Déterminer la méthode d'installation
 - 3.1 Plaque de plâtre
À l'aide du tournevis Phillips, visser au mur la E-Z anchor™ comprise, à l'endroit où une marque a été faite, jusqu'à ce que l'extrémité de la fixation soit à égalité avec le mur. Fixer le support de fixation à la E-Z anchor™ à l'aide des vis de fixation (Fig-2 et Fig-3).
 - 3.2 Poteau mural
Fixer le support de fixation au mur à l'aide de la vis de fixation uniquement. S'assurer que le côté plat du support de fixation est à égalité avec le mur (Fig-4).
 - 3.3 Carreau de céramique
On ne peut pas utiliser la E-Z anchor™ comprise. Demander au marchand qui vous a vendu vos accessoires s'il peut vous procurer des fixations et des vis à maçonnerie standard.
4. Coloque la placa mural sobre el soporte de montaje. (fig-5)
5. Introduzca el estante de vidrio en la ranura de la sujeción con la esquina redondeada hacia dentro. (fig-6)
6. Ponga los tornillos en las sujeciones y apriételes para sujetar el vidrio. (fig-7)
7. Coloque el conjunto sobre el soporte de montaje con los tornillos de presión hacia abajo. Apriete ambos tornillos. (fig-8)

● Directives concernant les tablettes en verre

1. Desatornille el tornillo fijador en la base del montante y remueva el soporte de montaje.
2. Placer le support de fixation ou le gabarit de montage sur le mur à l'endroit désiré. Marquer l'emplacement des vis de fixation (fig-1).
3. Déterminez le méthode de installation
 - 3.1 Drywall
Coloque en la pared, en el lugar previamente marcado, el E-Z anchor™ que se incluye, usando un destornillador Phillips. Debe quedar a nivel de la pared. Fije el soporte de montaje en el E-Z anchor™ con el tornillo de montaje.
 - 3.2 Travesaños de madera
Instale el soporte de montaje en la pared con el tornillo de montaje solamente. La parte plana del soporte debe quedar a nivel de la pared (Fig-4)
 - 3.3 Azulejos
No use el E-Z anchor™ para montaje sobre azulejo. Compre tornillos y taquetes estándar para mampostería en la ferretería donde compra accesorios.
4. Glisser la plaque murale sur le support de fixation (fig-5).
5. Insérer la tablette en verre dans la fente du poteau en s'assurant que le coin rond se trouve vers l'intérieur (fig-6).
6. Fixer les vis au poteau et serrer pour maintenir la tablette en verre en place (fig-7).
7. Mettre la tablette munie de poteaux sur le support de fixation en s'assurant que les vis de pression font face au sol. Serrer les deux vis de pression (fig-8).

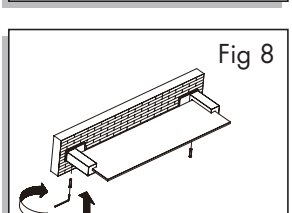
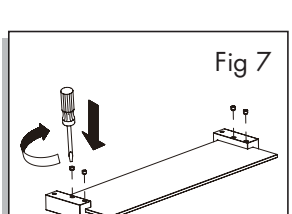
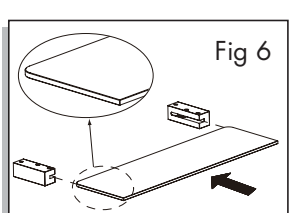
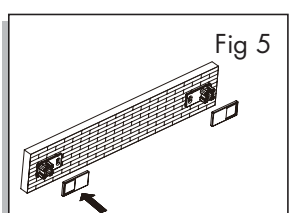
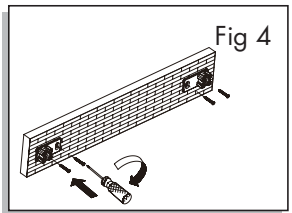
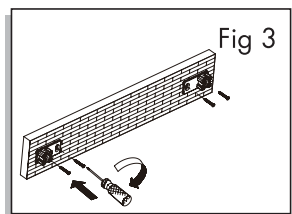
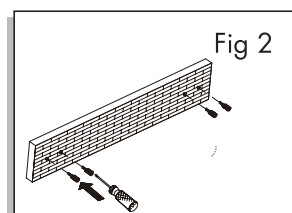
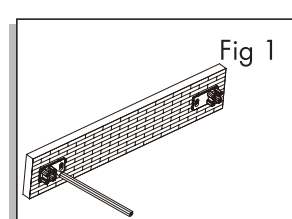

Cleaning Instructions/Directives de nettoyage/Instrucciones para la limpieza

To maintain and protect the fine luster of all products, clean with a soft, damp cloth only. DO NOT USE detergents or cleanser as they may harm the protective finish. Pour que ces produits conservent leur beau lustre, les nettoyer uniquement avec un chiffon doux et humide. NE PAS EMPLOYER de détergents ni de nettoyeurs, car ils peuvent abîmer le fini protecteur. Para mantener y proteger el lustre de los productos, use sólo un trapo limpio y húmedo para la limpieza. NO USE detergentes o limpiadores porque pueden dañar el acabado.

Need Help/Besoin d'aide/Requiere asistencia?

Help Hotline 7 Days a Week / Assistance téléphonique, sept jours sur sept / Línea directa de ayuda 7 días a la semana

USA: 1-888-328-2383 Canada: 1-800-487-8372