

Liberty Pumps®

Installation Manual

5824000E

SumpJet® - Water Powered Backup System

MODEL SJ10

No Alarm

MODEL SJ10A

With Alarm

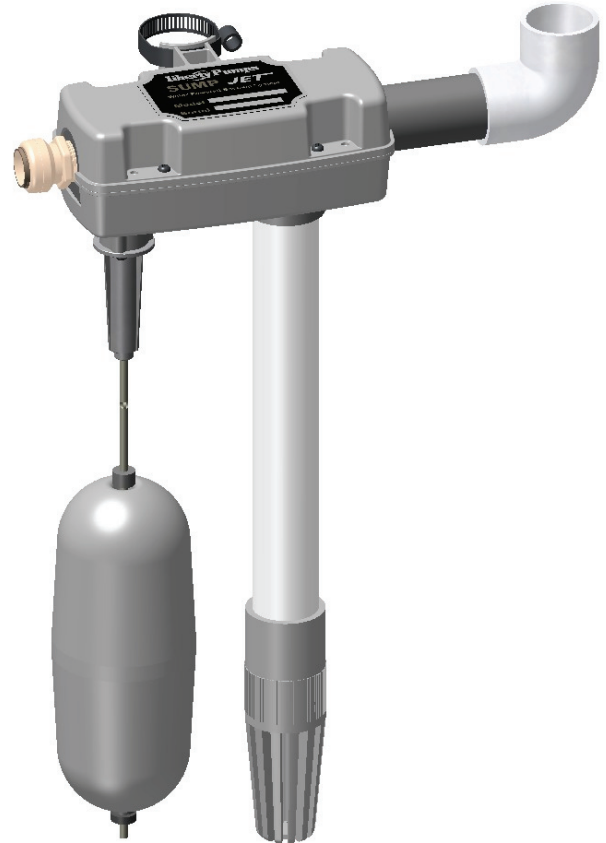

Liberty Pumps®

7000 Apple Tree Avenue
Bergen, NY 14416
Phone: (800) 543-2550
Fax: (585) 494-1839
www.libertypumps.com

IMPORTANT:

Prior to installation, record Model, Serial Number, and Code Number from pump nameplate for future reference.

MODEL _____

SERIAL _____

CODE _____

INSTALLATION
DATE _____

TABLE OF CONTENTS

SECTION	1	GENERAL INFORMATION-----	3
SECTION	2	INTRODUCTION-----	4
SECTION	3	MECHANICAL INSTALLATION -----	5-7
SECTION	4	WARRANTY STATEMENT-----	7
SECTION	5	TEMPLATE -----	9

1 General Information

Before installation, read the following instructions carefully. Each Liberty Pump is individually factory tested to ensure proper performance. Closely following these instructions will eliminate potential operating problems, assuring years of trouble-free service.

NOTE: As per the Uniform Plumbing Code and per the Plumbing Codes of some states, including the State of Michigan, installation of this product requires the use of an RPZ backflow protection device. Contact your local plumbing or water authority for more information regarding the requirements for your specific area.

⚠WARNING

- **Risk of electric shock.** When installing the **SumpJet®**, Always disconnect any electric pumps from the power source before handling or making adjustments.
- **The SumpJet® is designed for use with municipal water supply**, and is intended to be used as an emergency backup to your existing pump system.
- The **SumpJet®** comes with a foot valve installed and therefore does not require a check valve on the discharge. The foot valve has a removable poppet. **Where freezing discharge pipes are a problem**, simply unscrew the strainer screen, remove the poppet and spring, and replace the strainer. The **SumpJet®** will now allow water to flow back into the pit, eliminating discharge pipe freezing.
- **Maximum water pressure** = 100 psi with the valve closed.
- **Minimum water pressure** = 30 psi with the valve open. (less pressure may not eject water from your basement)
- This unit must have a shut-off valve installed on the water supply line. (Refer to figure 1)
- For nominal backflow protection **SumpJet®** is pre-equipped with an internal check valve certified to ASME A112.18.3-2002 and ASME A112.18.1/CSA B125.1.2005.
- **Additional backflow protection must be provided by the installer to meet the requirements of the local plumbing code or the requirements of the local water authority.** As per the Uniform Plumbing Code and per the Plumbing Codes of some states, including the State of Michigan, installation of this product requires the use of an RPZ backflow protection device. Contact your local plumbing or water authority for more information regarding the requirements for your specific area.
- The discharge of the water-powered sump pump should not to be connected to the primary sump pump. Also, the discharge of the water-powered sump pump is not to be directly connected to the municipal drain. An air gap with a minimum 1" gap should be used, or the discharge should be directed onto the yard.
- The inlet of the **SumpJet®** is pre-equipped with a push-type pipe connector, SharkBite®, and can be used with PEX, CPVC, or copper pipe.
- Do not use pipe dope on inlet threads, and do not sweat copper fittings within 18" of **SumpJet®** body. Use PTFE (Teflon®) sealing tape only when assembling threaded fittings into **SumpJet®** inlet. Do not over tighten threaded inlet fitting, and do not hold onto float plunger shroud when tightening.
- Purge water line prior to connection to **SumpJet®** to insure debris does not enter unit and clog the operating valve.
- The **SumpJet®** utilizes a quick acting valve which, per UPC, requires the use of an approved water pressure absorbing device to prevent water hammer.
- **DO NOT use SumpJet® in hot water.**
- **The SumpJet® is designed for use in clear water only.** It is not designed to remove waste water, sewage, effluent, or water with debris in it.

WATER PRESSURE AT INLET OF SumpJet® WITH VALVE OPEN AND WATER FLOWING		SUMP WATER REMOVAL AT VARIOUS HEADS. (STATIC HEAD IN 1-1/2 PIPE OR LARGER)											
LIFT		4FT		1.21 M	8FT		2.4 M	12 FT		3.6 M	15 FT		4.5 M
PSI	KPA	GPM	GPH	M ³ /HR	GPM	GPH	M ³ /HR	GPM	GPH	M ³ /HR	GPM	GPH	M ³ /HR
20	138	11.0	660	2.5	5.8	348	1.3						
30	207	12.8	765	2.9	9	540	2.0	5.5	330	1.2			
40	276	15.4	924	3.5	12.5	750	2.8	9.3	558	2.1	7.2	432	1.6
50	345	17.2	1032	3.9	14.5	870	3.3	12	720	2.7	10	600	2.3
60	414	19.8	1185	4.5	17	1020	3.9	15.2	912	3.5	13.5	810	3.1

Note: For optimal performance minimum recommended operating pressure is 30 psi. Use of an RPZ may lower operating pressure.

2

Introduction

2-1 INTRODUCTION

This manual was prepared to assist you in the correct installation, operation, and maintenance of your Liberty Pumps **SumpJet®**. Please read it completely before installing the pump. Make certain that you are familiar with the contents, and the chapters on installation and operation are fully understood before running the pump.

Liberty products are designed for minimal maintenance. However, regular checks will ensure longer life and greater operating reliability.

WARRANTY: No repair work should be carried out during the warranty period without prior factory approval. To do so may render the warranty void.

SERIAL #: In all correspondence and reports, make certain that the pump serial number is given.

2-2 DESIGN OF PUMP

CAUTION

The Liberty **SumpJet®** is designed for emergency backup to your existing pump system. It uses the municipal water supply to evacuate water from the sump. It is not intended to be used as the main sump water removal pump. It is intended to remove clear sump water only. **Liberty Pumps recommends the use of an audible high water alarm.** The model SJ10A features an alarm system to warn when the **SumpJet®** is activated. If you purchased the model SJ10 (without alarm) and wish to add the alarm feature, order part number ALM-P1 from your local distributor or contact the factory for more information. Prolonged use of the **SumpJet®** will result in increased municipal water consumption. The **SumpJet®** will use approximately 1 gallon of water to remove 2 gallons of sump water, depending on elevation.

2-3 INSPECTION UPON RECEIPT

The shipping container should be immediately inspected for damage that may have occurred in shipment. Exercise care in opening the shipping container to avoid damage to the pump. Remove any blocking and cushioning from within the container.

Check all cushioning for spare parts before discarding. Visually check the pump and any spare parts for damage. Report any damage or shortage of parts.

2-4 STORAGE BEFORE USE

Liberty pumps are shipped from the factory ready for installation and use. They should be held in storage if the pump station is not complete. If storage is necessary, the pump should remain in its shipping container. It should be stored in a warehouse or storage shed that has a clean, dry temperature-stable area where the pump and its container should be covered to protect it from water, dirt, dust, etc.

CAUTION

AT NO TIME SHOULD THE PUMP BE STORED WITHIN AN INCOMPLETE WET PIT. THE PUMP SHOULD NOT BE PLACED INTO THE PIT UNTIL IT CAN BE FULLY OPERATED.

2-5 LONG TERM STORAGE

If it is necessary to store a pump for a long period of time, it should be stored indoors in a clean, dry temperature-stable environment. The pump should be covered to protect it from dust, dirt and water.

Do not allow the pump to freeze.

2-6 MAINTENANCE

Installed pumps which are idle for long periods of time **should be manually operated once a month to ensure proper operation.** Check for proper operation of the float and clean any debris that may be on the float or the suction screen. Make sure that the float operates freely without any restrictions.

2-7 OPTIONAL ALARM

The SJ10A pump comes supplied with a pre-mounted alarm probe. If you would like to add an alarm to the SJ10 system, Liberty Pumps offers a model, ALM-P1, which is suitable for this installation.

3

Mechanical Installation

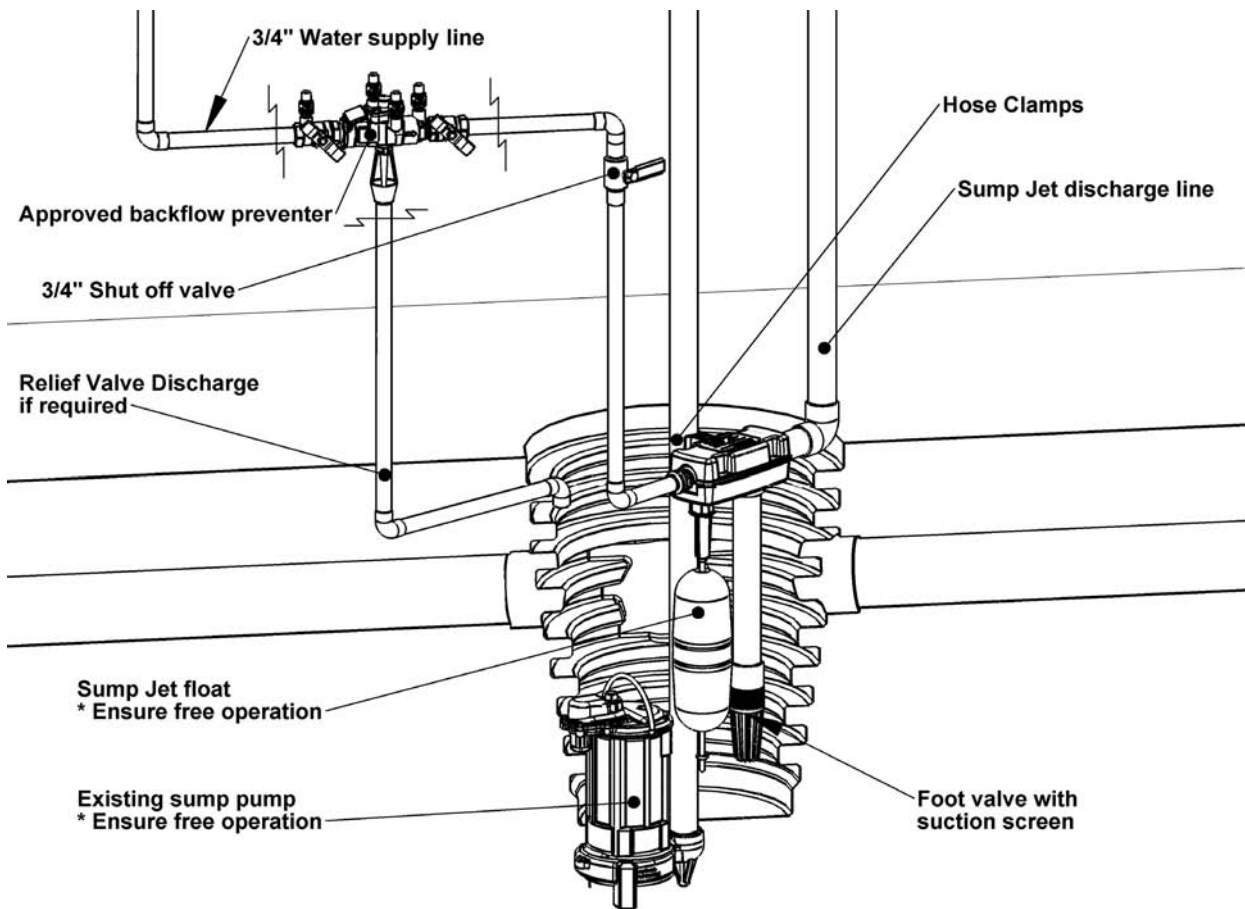

Figure 1 Typical installation

Note- The *SumpJet*® comes fully assembled. Only placement and connection is required.

3-1 For nominal backflow protection SumpJet® is pre-equipped with an internal check valve certified to ASME A112.18.3-2002 and ASME A112.18.1/CSA B125.1.2005. Additional backflow protection must be provided by the installer to meet the requirements of the local plumbing code or the requirements of the local water authority. As per the Uniform Plumbing Code and per the Plumbing Codes of some states, including the State of Michigan, installation of this product requires the use of an RPZ backflow protection device. Contact your local plumbing or water authority for more information regarding the requirements for your specific area. The discharge of the water-powered sump pump should not be connected to the primary sump pump. Also, the discharge of the water-powered sump pump is not to be directly connected to the municipal drain. An air gap with a minimum 1" gap should be used, or the discharge should be directed onto the yard.

3-2 **⚠WARNING**
Disconnect the existing sump pump from the electrical supply before installation of the *SumpJet*®.

3-3 **⚠WARNING** **DO NOT USE A GARDEN HOSE.** Garden hose is not designed to hold municipal pressure indefinitely. It could leak or burst and cause flooding. The *SumpJet*® requires permanent piping methods such as copper, PEX, or CPVC, or any other permanent plumbing method, be used for installation. To achieve maximum performance from the *SumpJet*® it is recommended that the unit is plumbed with 3/4" pipe.

3-4 The inlet of the **SumpJet®** is factory equipped with a SharkBite® push-type fitting. This fitting can be used with various approved 3/4-inch potable water tubing and pipe, such as PEX tubing (ASTM F876, CSA B137.5), copper pipe (ASTM B 88), or Copper Tube Size (CTS) CPVC pipe (ASTM D 2846, CSA B137.6). Follow the instructions below for connecting the municipal water line to the SharkBite®. For more details on using the SharkBite® go to www.cashacme.com.

3-5 Using the Hose clamps provided, mount the **SumpJet®** to the existing discharge pipe. Place the unit so that the float level will operate a few inches above the turn on level of the existing sump pump. (Refer to figure 2). Tighten hose clamps on discharge pipe. NOTE: If this type of installation will not work refer to alternate installation **3-17**.

3-6 After mounting the **SumpJet®**, you are ready to hook into the existing municipal water supply line. Shut off the municipal water supply, and plumb the tubing or piping into the municipal water supply line. Use the appropriate backflow prevention for your jurisdiction.

3-7 Prior to connecting water line to the **SumpJet®** purge the water line to insure it is free from debris, solder, pie sealant, etc.

3-8 To connect the water line to the SharkBite® cut the pipe or tubing end square. Ensure that there are no burrs or scratches 1" from the cut end. Mark the pipe or tubing 1" from the cut end to indicate proper insertion depth. If using PEX tubing the tube liner in the end of the SharkBite® must be used. For copper and CPVC piping the tube liner must be removed by using your fingers or pliers. Insert the tubing or pipe into the SharkBite® through the release collar to rest against the grab ring. Then push the tube or pipe firmly until it reaches the tube stop. To insure the tube or pipe is correctly inserted, check that the depth mark is up to the end of the release collar.

3-9 If the Shark fitting is removed for connection to other types of 3/4" NPT threaded fittings, make sure all sealing tape is removed from the threaded inlet of the **SumpJet®**. Use a small pick-type tool if necessary. Do not allow any debris to enter the valve body.

3-10 **CAUTION** If reconnecting the SharkBite® or other threaded fitting use **PTFE (Teflon®)** sealing tape only when assembling threaded fittings into **SumpJet®** inlet.

3-11 **CAUTION** Do not over tighten threaded inlet fitting, and do not hold onto float plunger shroud when tightening.

3-12 **CAUTION** **DO NOT SWEAT PIPES OR FITTINGS DIRECTLY CONNECTED TO THE SumpJet® . HEAT TRANSFERRED FROM THE COPPER WILL DAMAGE PLASTIC PARTS!**

3-13 Determine the length of discharge pipe required to the discharge exit point. Using schedule 40 PVC pipe, glue the discharge pipe into the socket elbow of the **SumpJet®**. Complete all discharge piping. Discharge piping should be routed to the yard outside the building.

NOTE: The **SumpJet®** comes complete with a foot valve. There is no need to install a check valve on the discharge pipe.

NOTE: If the discharge is emptying to a municipal drain then this unit must be used in conjunction with an "air gap". The "air gap" must be at least 1".

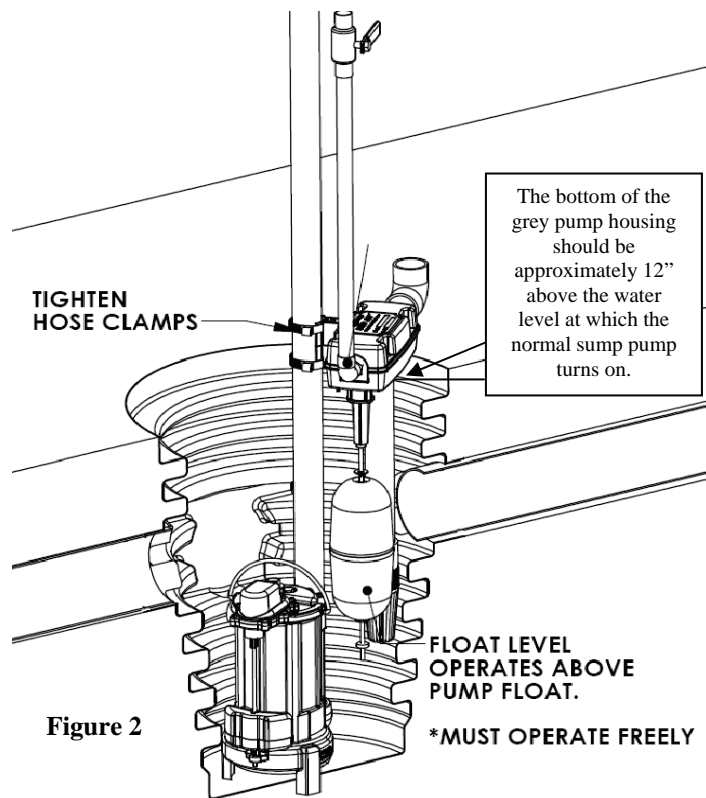

NOTE: The foot valve has a removable poppet. **Where freezing discharge pipes are a problem**, simply unscrew the strainer screen, remove the poppet and spring, and replace the strainer. The **SumpJet®** will now allow water to flow back into the pit, eliminating discharge pipe freezing.

3-14 Turn the municipal water supply back on and open the shutoff valve. Check for leaks. Test the **SumpJet®** to ensure that it is operational. You will need to fill the sump pit with water by garden hose or bucket.

3-15 Re-connect primary electric sump pump to power supply.

3-16 If you want to replace the sump cover it will be necessary to add additional holes and slots to make access for the **SumpJet®** suction pipe and float rod. Refer to template provided in Figure (4) at the end of the manual.

3-17 If you cannot mount the **SumpJet®** to the pump discharge pipe you may use a piece of wood to mount the **SumpJet®**. Cut holes as per figure (4) at the end of the manual. There are 4 screw holes that you can use to fasten the **SumpJet®** to the wood. Use #8x2.5" long wood screws. Refer to Figure (3)

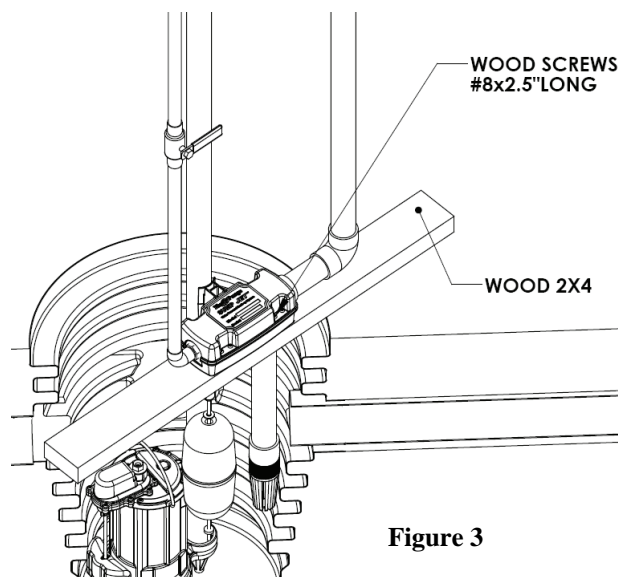

Figure 3

4 Warranty

***NOTE:** Liberty Pumps, Inc. assumes no responsibility for damage or injury due to disassembly in the field. Disassembly, other than at Liberty Pumps or its authorized service centers, automatically voids warranty.

Liberty Pumps, Inc. warrants that pumps of its manufacture are free from all factory defects in material and workmanship for a period of 2 years from the date of purchase. The date of purchase shall be determined by a dated sales receipt noting the model and serial number of the pump. The dated sales receipt must accompany the returned pump if the date of return is more than 2 years from the "CODE" (date of manufacture) number noted on the pump nameplate.

The manufacturer's obligation under this Warranty shall be limited to the repair or replacement of any parts found by the manufacturer to be defective, provided the part or assembly is returned freight prepaid to the manufacturer or its authorized service center, and provided that none of the following warranty-voiding characteristics are evident.

The manufacturer shall not be liable under this Warranty if the product has not been properly installed; if it has been disassembled, modified, abused or tampered with; if the electrical cord has been cut, damaged or spliced; if the pump discharge has been reduced in size; if the pump has been used in water temperatures above the advertised rating, or water containing sand, lime, cement, gravel or other abrasives; if the product has been used to pump chemicals or hydrocarbons; if a non-submersible motor has been subjected to excessive moisture; or if the label bearing the serial, model and code number has been removed. Liberty Pumps, Inc. shall not be liable for any loss, damage or expenses resulting from installation or use of its products, or for consequential damages, including costs of removal, reinstallation or transportation.

There is no other express warranty. All implied warranties, including those of merchantability and fitness for a particular purpose, are limited to two years from the date of purchase.

This Warranty contains the exclusive remedy of the purchaser, and, where permitted, liability for consequential or incidental damages under any and all warranties are excluded.

5

Hole Template

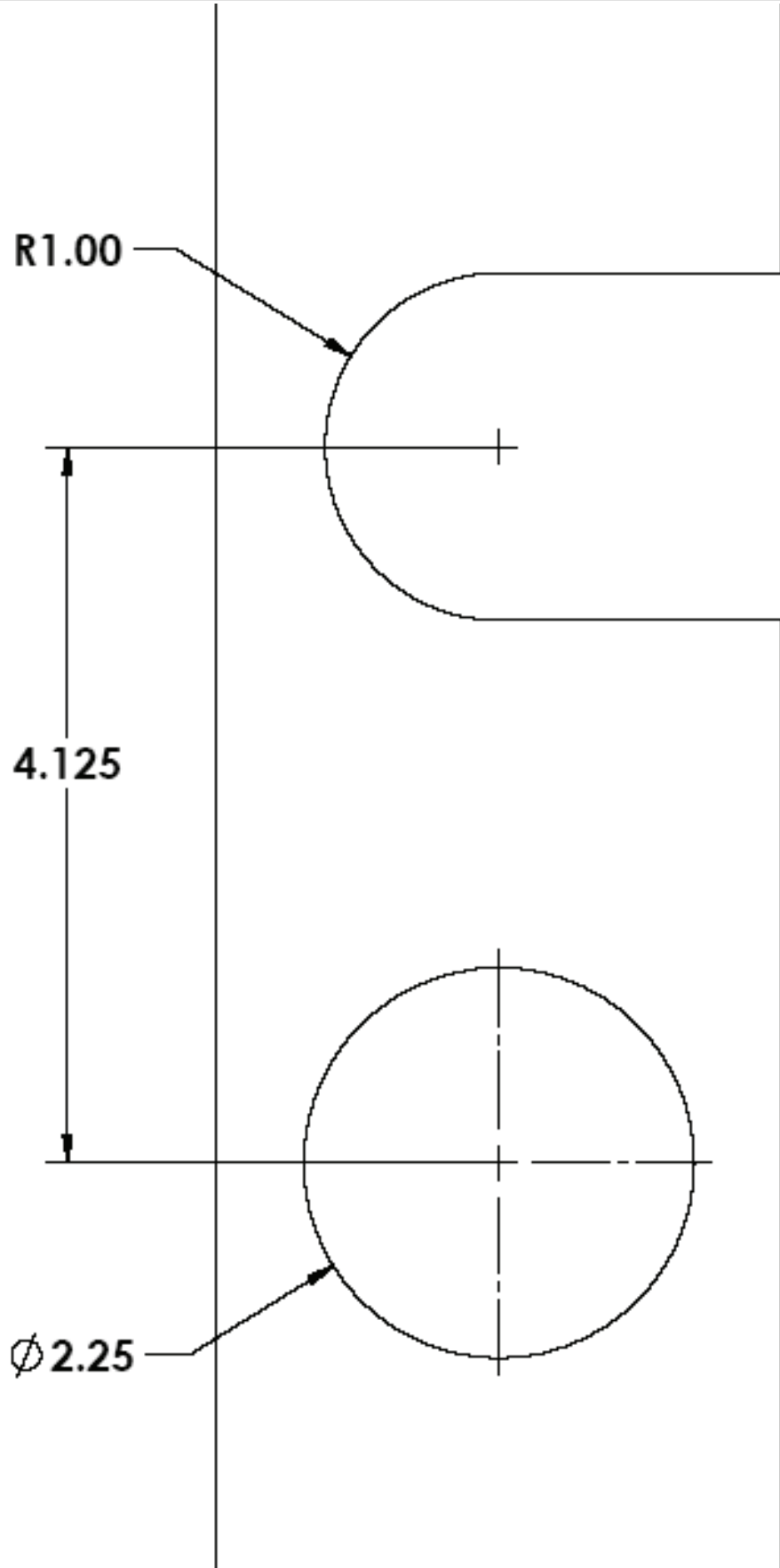

Figure 7



7000 Apple Tree Avenue
Bergen, NY 14416
Phone: (800) 543-2550
Fax: (585) 494-1839
www.libertypumps.com

SumpJet® - Sistema de respaldo hidroeléctrico

MODELO SJ10

Sin Alarma

MODELO SJ10A

Con Alarma

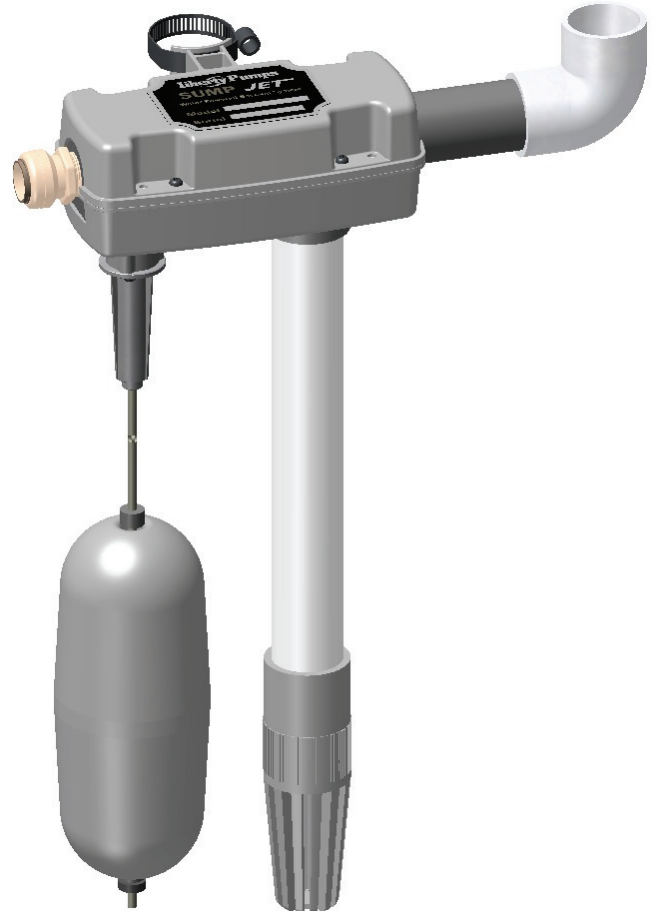

7000 Apple Tree Avenue, Bergen, NY 14416
Teléfono: (800) 543-2550
liberty@libertypumps.com
página Web: www.libertypumps.com

IMPORTANTE:

Apunte el modelo, el número de serie y el código que aparecen en la placa de la bomba antes de instalarla para que le sirvan de referencia en el futuro.

MODELO _____

SERIE _____

CÓDIGO _____

FECHA DE
INSTALACIÓN _____

CONTENIDO

SECCIÓN	1	INFORMACIÓN GENERAL-----	3
SECCIÓN	2	INTRODUCCIÓN-----	4
SECCIÓN	3	INSTALACIÓN MECÁNICA -----	5-7
SECCIÓN	4	GARANTÍA-----	7
SECCIÓN	5	PLANTILLA -----	9

1

Información general

Lea con atención estas instrucciones antes de instalar la bomba. Todas las bombas de Liberty se someten a pruebas en fábrica como garantía de su funcionamiento adecuado. Siga estas instrucciones al pie de la letra para prevenir problemas de funcionamiento y asegurar años de servicio satisfactorio.

NOTA: De acuerdo con el Código Uniforme de Plomería y los Códigos de Plomería de algunos estados, incluido el estado de Michigan, la instalación de este producto requiere el uso de un dispositivo de protección para contraflujos RPZ. Si desea más información acerca de los requisitos para su área específica, comuníquese con la autoridad local de plomería o agua.

⚠ ADVERTENCIA

- **Riesgo de descargas eléctricas.** Cuando vaya a instalar la bomba de chorro **SUMP Jet®**, desconecte las bombas eléctricas antes de moverlas o realizar algún ajuste.
- La **SUMP Jet®** ha sido diseñada para su uso con el suministro de agua municipal y su función es servir de sistema de respaldo para la bomba existente.
- La **SUMP Jet®** viene con una válvula de aspiración instalada, y por lo tanto no necesita una válvula de retención en el desagüe. La válvula de aspiración lleva su propia válvula de retención desmontable. **En los lugares donde las tuberías de desagüe se puedan congelar**, desenrosque el filtro colador de aspiración, desmonte la válvula de retención y el resorte, y vuelva a instalar el colador. La **SUMP Jet®** no dejará que el agua regrese al sumidero, lo que evitará que las tuberías de desagüe se congelen.
- **Presión hidráulica máxima** = 690 kPa (100 psi) con la válvula cerrada.
- **Presión hidráulica mínima** = 207 kPa (30 psi) con la válvula abierta. (Con menos presión el sistema podría no tener la capacidad necesaria para expulsar el agua del sótano.)
- Para usar esta unidad, tendrá que instalar una válvula de cierre en la tubería de abastecimiento de agua. (Consulte la figura 1)
- Para dar protección nominal de contraflujos, la **SumpJet®** viene pre-equipada con una válvula de retención interna con certificación ASME A112.18.3-2002 y ASME A112.18.1/CSA B125.1.2005.
- **La protección adicional de contraflujos deberá ser suministrada por el instalador para cumplir con los requerimientos de los códigos de plomería locales o los requerimientos de la autoridad local de agua y drenaje.** De acuerdo con el Código Uniforme de Plomería y los Códigos de Plomería de algunos estados, incluido el estado de Michigan, la instalación de este producto requiere el uso de un dispositivo de protección para contraflujos RPZ. Si desea más información acerca de los requisitos para su área específica, comuníquese con la autoridad local de plomería o agua.
- El desagüe de la bomba de drenaje impulsada por agua no se debe conectar a la bomba de drenaje principal. Asimismo, el desagüe de la bomba de drenaje impulsada por agua no debe conectarse directamente al drenaje municipal. Se deberá usar un espacio vacío de 2.5 cm (1 pulg.) mínimo, o el desagüe deberá drenar directamente al terreno.
- La entrada de la **SumpJet®** viene pre-equipada con un conector de tubería a presión, SharkBite®, y se puede usar con tuberías de PEX, CPVC o de cobre.
- No use lubricante de tubería en la rosca de entrada y no suelde las conexiones de cobre a menos de 45 cm (18 pulg.) del cuerpo de la **SumpJet®**. Use cinta selladora PTFE (Teflon®) solamente cuando ensamble uniones roscadas a la entrada de la **SumpJet®**. No apriete de más la conexión roscada de entrada y no use el flotador como punto de apoyo al apretar.
- Purgue la línea de agua antes de conectar la **SumpJet®** para asegurarse de que no ingresen residuos en la unidad que puedan obstruir la válvula en funcionamiento.
- La **SumpJet®** utiliza una válvula de reacción rápida la cual, de acuerdo con UPC, requiere del uso de un dispositivo de absorción de presión de agua para prevenir el efecto de martillo de agua.
- **NO use la SumpJet® con agua caliente.**
- La **Sump Jet®** ha sido diseñada para usarse solamente con agua limpia. No sirve para eliminar aguas residuales, aguas negras, aguas efluentes ni agua con algún otro tipo de residuo.

PRESIÓN DE AGUA EN LA ENTRADA DE LA SumpJet® CON LA VÁLVULA ABIERTA Y EL AGUA FLUYENDO		EXTRACCIÓN DE AGUA DE SUMIDERO A DISTINTAS ALTURAS. (ALTURA ESTÁTICA EN TUBERÍA DE 1 1/2 O MÁS)																							
ELEVACIÓN		4 PIES			1.21 M			8 PIES			2.4 M			12 PIES			3.6 M			15 PIES			4.5 M		
PSI	KPA	GPM	GPH	M ³ /HR	GPM	GPH	M ³ /HR	GPM	GPH	M ³ /HR	GPM	GPH	M ³ /HR	GPM	GPH	M ³ /HR	GPM	GPH	M ³ /HR	GPM	GPH	M ³ /HR			
20	138	11.0	660	2.5	5.8	348	1.3																		
30	207	12.8	765	2.9	9	540	2.0	5.5	330	1.2															
40	276	15.4	924	3.5	12.5	750	2.8	9.3	558	2.1	7.2	432	1.6												
50	345	17.2	1032	3.9	14.5	870	3.3	12	720	2.7	10	600	2.3												
60	414	19.8	1185	4.5	17	1020	3.9	15.2	912	3.5	13.5	810	3.1												

Nota: Para el funcionamiento óptimo, la mínima presión de funcionamiento recomendada es 30 psi. El uso de una RPZ (zona de presión reducida) puede disminuir la presión de funcionamiento

2

Introducción

2-1 INTRODUCCIÓN

Este manual está diseñado para ayudarle a instalar, operar y mantener la bomba Liberty **SumpJet**[®]. Léalo totalmente antes de instalar el sistema. Antes de poner la bomba en operación, asegúrese de entender todo el contenido, incluidos los capítulos sobre instalación y operación.

Los productos Liberty requieren un mantenimiento mínimo. Sin embargo, para que duren el mayor tiempo posible y funcionen sin problemas es importante revisarlos con regularidad.

GARANTÍA: Durante el período de garantía no se podrá llevar a cabo ninguna reparación sin la aprobación de la fábrica. De lo contrario, la garantía podría resultar nula.

NÚM. SERIE: Incluya el número de serie de la bomba en los informes y demás correspondencia.

2-2 DISEÑO DE LA BOMBA

PRECAUCIÓN

La **Liberty SumpJet**[®] es un sistema que funciona como respaldo de emergencia de una bomba existente. La unidad utiliza el abastecimiento de agua municipal para evacuar agua del sumidero. No se puede usar como la bomba principal de drenaje de agua. Sólo se debe usar para extraer agua limpia. **Liberty Pumps recomienda el uso de una alarma sonora.** El Modelo SJ10A ofrece un sistema para advertir cuando La **SumpJet**[®] está activada. Si usted compró el modelo SJ10 (sin alarma) y desea agregar la función de alarma, haga un pedido por una pieza modelo ALM-P1 de usted distribuidor local o pongase en contacto con la fábrica para obtener más información. Si se usa la **SumpJet**[®] por un tiempo prolongado, aumentará el consumo de agua municipal. La **SumpJet**[®] consume más o menos 3.8 litros (1 galón) de agua para eliminar 7 litros y medio (2 galones) de agua de sumidero, dependiendo de la elevación.

2-3 INSPECCIÓN INICIAL

Inspeccione inmediatamente la caja para comprobar si se ha producido algún daño durante el transporte. Tenga cuidado al abrir la caja para no dañar la bomba. Saque todo el embalaje de protección del interior de la caja.

Revise bien este embalaje antes de desecharlo para asegurarse de que no haya ninguna pieza de repuesto en él. Haga una inspección visual de la bomba y de las piezas de repuesto. Informe de cualquier daño que pueda haberse producido y si falta alguna pieza.

2-4 ALMACENAMIENTO ANTES DEL USO

Las bombas Liberty ya vienen de fábrica listas para su instalación y uso. Si la estación de bombeo no está terminada, tendrá que almacenar la bomba. Pero si necesita almacenarla, no la saque de la caja. Guárdela en un almacén o caseta, que tenga un área limpia y seca a temperatura estable, y cubra la caja para protegerla contra el agua, la suciedad, el polvo, etc.

PRECAUCIÓN

LA BOMBA NUNCA SE DEBERÁ ALMACENAR EN UNA FOSA INUNDADA SIN TERMINAR. SÓLO SE DEBERÁ COLOCAR EN LA FOSA CUANDO SE PUEDA OPERAR CORRECTAMENTE.

2-5 ALMACENAMIENTO A LARGO PLAZO

Si hiciera falta almacenar la bomba durante un período prolongado, hágalo en un recinto cerrado limpio y seco a temperatura estable. Cubra la bomba para protegerla del polvo, la suciedad y el agua.

No deje que la unidad se congele.

2-6 MANTENIMIENTO

Si la bomba está instalada y permanece inactiva durante un período de tiempo prolongado, **se deberá poner en marcha manualmente una vez al mes para comprobar que funcione correctamente.** Compruebe que el flotador funcione debidamente y limpie la suciedad que pueda haber en el flotador y en el filtro. El flotador deberá moverse libremente sin impedimentos.

2-7 ALARMA OPTIONAL

La bomba SJ10 viene equipada con una preba alarm pre-montados. Si desea agregar una alarma a la SJ10 sistema, Liberty Pumps ofrece un modelo, ALM-P1, que es apropiado para esta instalación.

3

Instalación mecánica



Figura 1 - Instalación típica

Nota: La *SumpJet*[®] viene completamente ensamblada. Sólo hace falta colocarla en su sitio y conectarla.

3-1 Para protección nominal de contraflujos, la *SumpJet*[®] viene equipada con válvula de retención interna con certificación ASME A112.18.3-2002 y ASME A112.18.1/CSA B125.1.2005. La protección adicional de contraflujos deberá ser suministrada por el instalador de tal manera que cumpla con los requerimientos de los códigos de plomería locales o los requerimientos de la autoridad local de agua y drenaje. De acuerdo con el Código Uniforme de Plomería y los Códigos de Plomería de algunos estados, incluido el estado de Michigan, la instalación de este producto requiere el uso de un dispositivo de protección para contraflujos RPZ. Si desea más información acerca de los requisitos para su área específica, comuníquese con la autoridad local de plomería o agua. El desagüe de la bomba de drenaje impulsada por agua no se debe conectar a la bomba de drenaje principal. Asimismo, el desagüe de la bomba de drenaje impulsada por agua no debe conectarse directamente al drenaje municipal. Se deberá usar un espacio vacío de 2.5 cm (1 pulg.) mínimo, o el desagüe deberá drenar directamente al terreno.

3-2 **ADVERTENCIA**

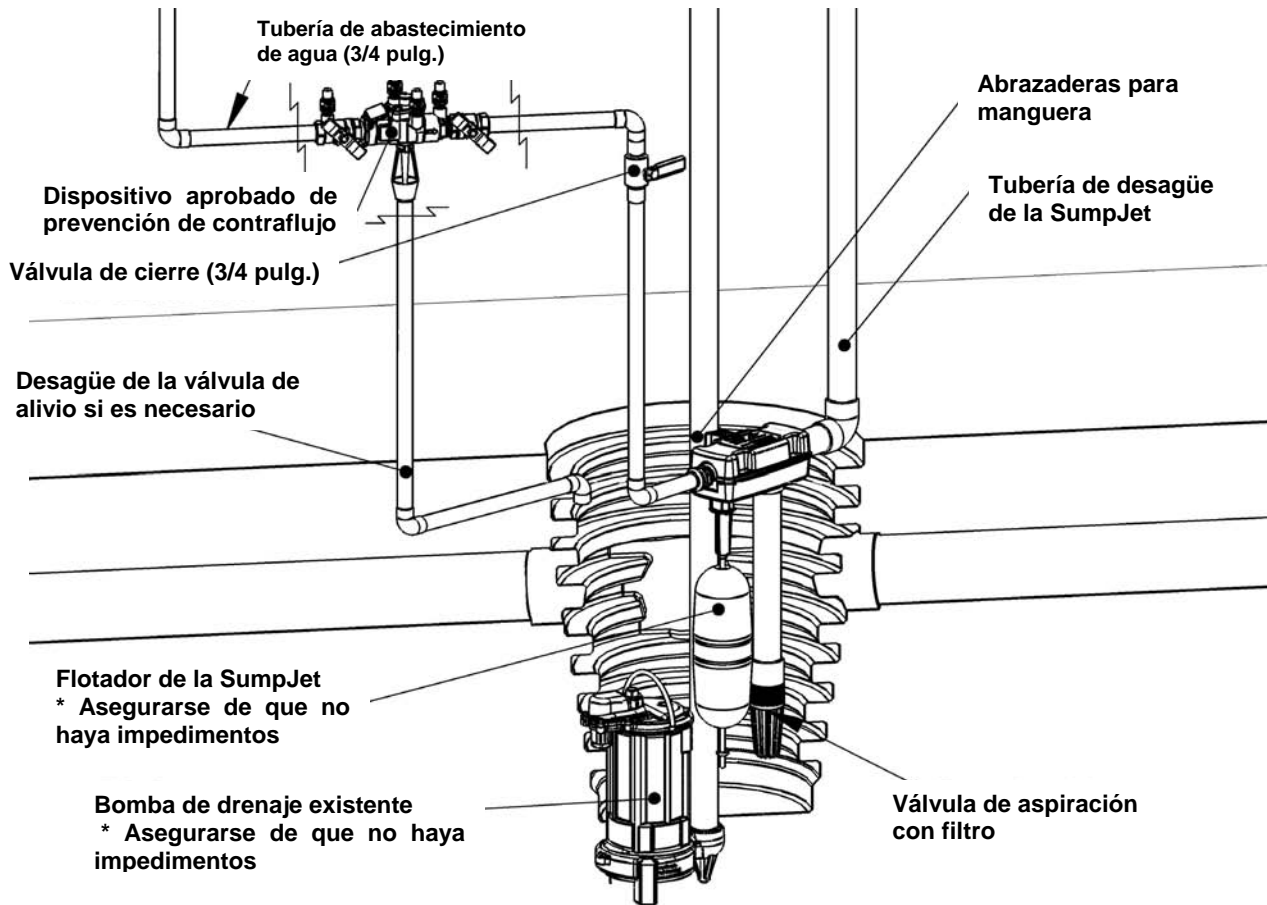
Desconecte la bomba de drenaje existente de la alimentación eléctrica antes de instalar la *SumpJet*[®].

3-3 **ADVERTENCIA**

NO USE UNA MANGUERA DE JARDÍN. Este tipo de manguera no ha sido diseñado para aguantar la presión del suministro municipal de manera indefinida. Podría desarrollar fugas o estallar y provocar inundaciones. La *SumpJet*[®] requiere para su instalación el uso de materiales de tubería permanentes tales como cobre, PEX o CPVC o cualquier otro tipo de material de tubería permanente. Para lograr el más alto rendimiento de la *SumpJet*[®] se recomienda usar tubos de 3/4 pulg. para la unidad.

- 3-4** La entrada de la **SumpJet®** viene equipada de fábrica con una conexión a presión SharkBite®. Esta conexión se puede usar con varios tipos de tuberías de 3/4 pulg. aprobadas para agua potable, tales como tuberías PEX (ASTM F876, CSA B137.5), tuberías de cobre (ASTM B 88) o de Tamaño del Tubo de Cobre (CTS) CPVC (ASTM D 2846, CSA B137.6). Siga las instrucciones a continuación para conectar la línea de abastecimiento municipal de agua a la SharkBite®. Para más detalles sobre el uso de conexiones SharkBite® vaya a www.cashacme.com.
- 3-5** Con las abrazaderas para mangueras que se incluyen, monte la **SumpJet®** en la tubería de desagüe existente. Instale la unidad de forma que el nivel del flotador opere varios centímetros por encima del nivel de encendido de la bomba de drenaje existente. (Consulte la figura 2.) Apriete las abrazaderas contra la tubería de desagüe. **NOTA:** Si no le sirve este tipo de instalación, consulte el método alternativo en **3-17**.
- 3-6** Después de montar la **SumpJet®**, podrá conectarla al abastecimiento de agua municipal. Cierre el suministro de agua y conecte el sistema de tubería al abastecimiento municipal. Use el dispositivo de prevención de contraflujos apropiado para su jurisdicción.
- 3-7** Antes de conectar la línea de agua a la **SumpJet®**, purgue la línea de agua para asegurarse de que esté libre de sedimentos, restos de soldadura, restos de sellador, etc.
- 3-8** Para conectar la línea de agua a la SharkBite®, corte transversalmente el extremo del tubo o sistema de tubería. Asegúrese de que no haya rayaduras o melladuras a 2.5 cm del extremo cortado. Marque el tubo o sistema de tubería a 2.5 cm del extremo cortado para indicar la profundidad de inserción adecuada. Si utiliza tuberías PEX, deberá utilizar revestimiento en el extremo del SharkBite®. Para tuberías de cobre o CPVC, deberá retirar el revestimiento usando los dedos o un alicate. Inserte el tubo o sistema de tubería en la SharkBite® a través del anillo de desahogo para que descansa sobre el asa. Luego empuje el tubo o sistema de tubería firmemente hasta que tope. Para asegurarse de que el tubo o sistema de tubería esté correctamente insertado, verifique que la marca de profundidad haya llegado al extremo del anillo de desahogo.
- 3-9** Si la SharkBite® se quita para conectarse a otros tipos de conexiones roscadas de 3/4 pulg. NPT, asegúrese de que se haya quitado toda la cinta selladora de la entrada roscada a la **SumpJet®**. De ser necesario, utilice algún tipo de herramienta puntiaguda pequeña. No permita que ingresen residuos al cuerpo de la válvula.
- 3-10** **⚠PRECAUCIÓN** Si reconecta la SharkBite® u otra conexión roscada, use cinta selladora **PTFE (Teflon®)** solamente cuando ensamble uniones roscadas a la entrada de la **SumpJet®**.
- 3-11** **⚠PRECAUCIÓN** No apriete de más la unión roscada de entrada y no use el flotador como punto de apoyo mientras apriete.
- 3-12** **⚠PRECAUCIÓN** **NO SUELDE LAS TUBERÍAS NI LAS UNIONES QUE ESTÉN CONECTADAS DIRECTAMENTE A LA SumpJet®. ¡EL CALOR QUE EMITIRÁ EL COBRE DAÑARÁ LAS PIEZAS DE PLÁSTICO!**
- 3-13** Determine la longitud de tubería de desagüe que se necesita hasta el punto de salida. Con una tubería de PVC 40, pegue la tubería de desagüe al codo de la **SumpJet®**. Complete toda la longitud de la tubería de desagüe. La tubería de desagüe se deberá dirigir hacia el terreno ubicado fuera del edificio.



Figura 2

NOTA: La **SumpJet**[®] lleva una válvula de aspiración. No hace falta instalar una válvula de retención en la tubería de desagüe.

NOTA: Si el desagüe se vierte en una tubería municipal, entonces use la unidad con un espacio vacío. El espacio vacío tiene que tener un tamaño mínimo de 2.5 cm (1 pulg.).

NOTA: La válvula de aspiración lleva su propia válvula de retención desmontable. **En los lugares en los que las tuberías de desagüe se pueden congelar**, desenrosque el filtro colador de aspiración, desmonte la válvula de retención y el resorte, y vuelva a instalar el colador. La **SumpJet**[®] no dejará que el agua regrese al sumidero, lo que evitará que las tuberías de desagüe se congelen.

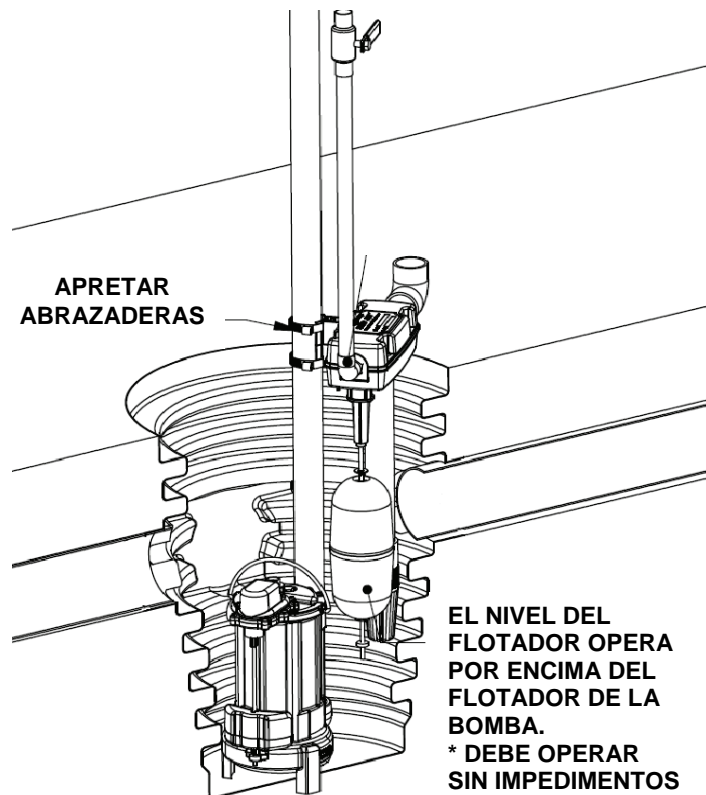
3-14 Vuelva a abrir el suministro de agua y abra la válvula de cierre. Compruebe que no haya fugas. Compruebe que la **SumpJet**[®] funcione correctamente. Llene el sumidero de agua con una manguera de jardín o una cubeta.

3-15 Conecte otra vez la bomba eléctrica de drenaje principal a la alimentación eléctrica.

3-16 Si desea volver a instalar la cubierta del sumidero, tendrá que abrir más orificios y ranuras para dejar pasar la tubería de succión y la barra del flotador de la **SumpJet**[®]. Consulte el modelo de la figura 4 al final de este manual.

3-17 Si tiene problemas para instalar la **SumpJet**[®] a la tubería de desagüe de la bomba, puede hacerlo en un trozo de madera. Corte los agujeros que se indican en la figura 4. Hay 4 agujeros para tornillos que servirán para sujetar la **SumpJet**[®] a la madera. Use tornillos para madera #8x2.5 pulg. Consulte la figura 3.



Figura 3

4 Garantía

Garantía limitada Liberty Pumps, Inc. garantiza que las bombas que fabrica están libres de defectos de material y mano de obra por un período de 2 años desde la fecha de compra. La fecha de compra se determinará con el recibo de compra fechado que incluye el modelo y el número de serie de la bomba. Este recibo deberá acompañar a la bomba si la fecha de devolución ocurre más de 2 años después de la fecha de fabricación (código-CODE) indicada en la placa de la unidad. Las obligaciones del fabricante bajo esta garantía se limitarán a la reparación o reemplazo de las piezas que el fabricante determine que son defectuosas, siempre que la pieza o el ensamblaje de piezas se devuelva con el porte pagado al fabricante o a uno de sus centros de servicio autorizados, y que no sea evidente ninguna de las siguientes características, lo que supondría la anulación de la garantía: el fabricante no tendrá obligación alguna bajo esta garantía si el producto no ha sido instalado correctamente; si ha sido desmontado, modificado, abusado o manipulado indebidamente; si el cordón eléctrico está dañado o tiene un empalme inapropiado; si se redujo el tamaño del desagüe de la bomba; si la bomba se usó con agua caliente o agua con arena, cal, cemento, grava u otros elementos abrasivos; si se utilizó la bomba para bombear productos químicos o hidrocarburos; si un motor no sumergible fue sometido a un exceso de humedad; o si se retiró la etiqueta con el número de serie y de código. Liberty Pumps, Inc. no se hace responsable de pérdidas, daños o gastos que resulten por la instalación o uso de sus productos, o por daños consecuentes, como pueden ser los gastos de desmontar, reinstalar o transportar la unidad, entre otros. **No se ofrece ninguna otra garantía expresa. Todas las garantías implícitas, incluidas las de comerciabilidad y adecuación para un propósito determinado, están limitadas a un plazo de dos años desde la fecha de compra.** Esta garantía representa el único remedio del comprador y, siempre que se permita, se excluye toda responsabilidad por daños consecuentes y fortuitos bajo cualquier otra garantía.

5

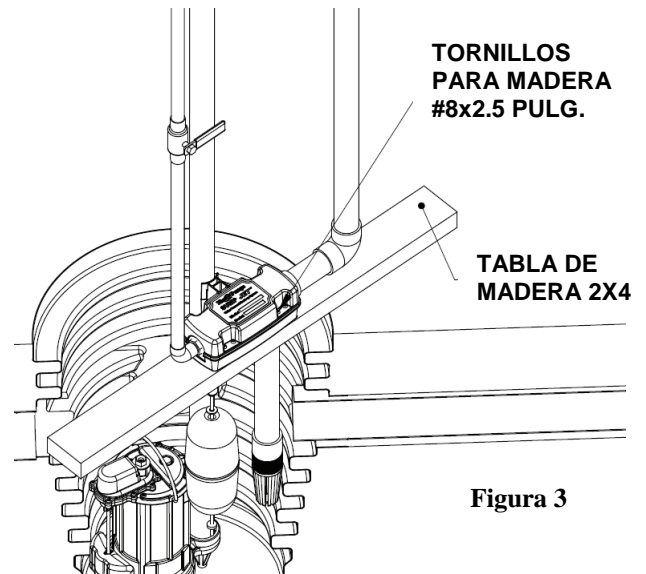
Plantilla para los agujeros



Figura 4



7000 Apple Tree Avenue, Bergen, NY 14416

Teléfono: (800) 543-2550

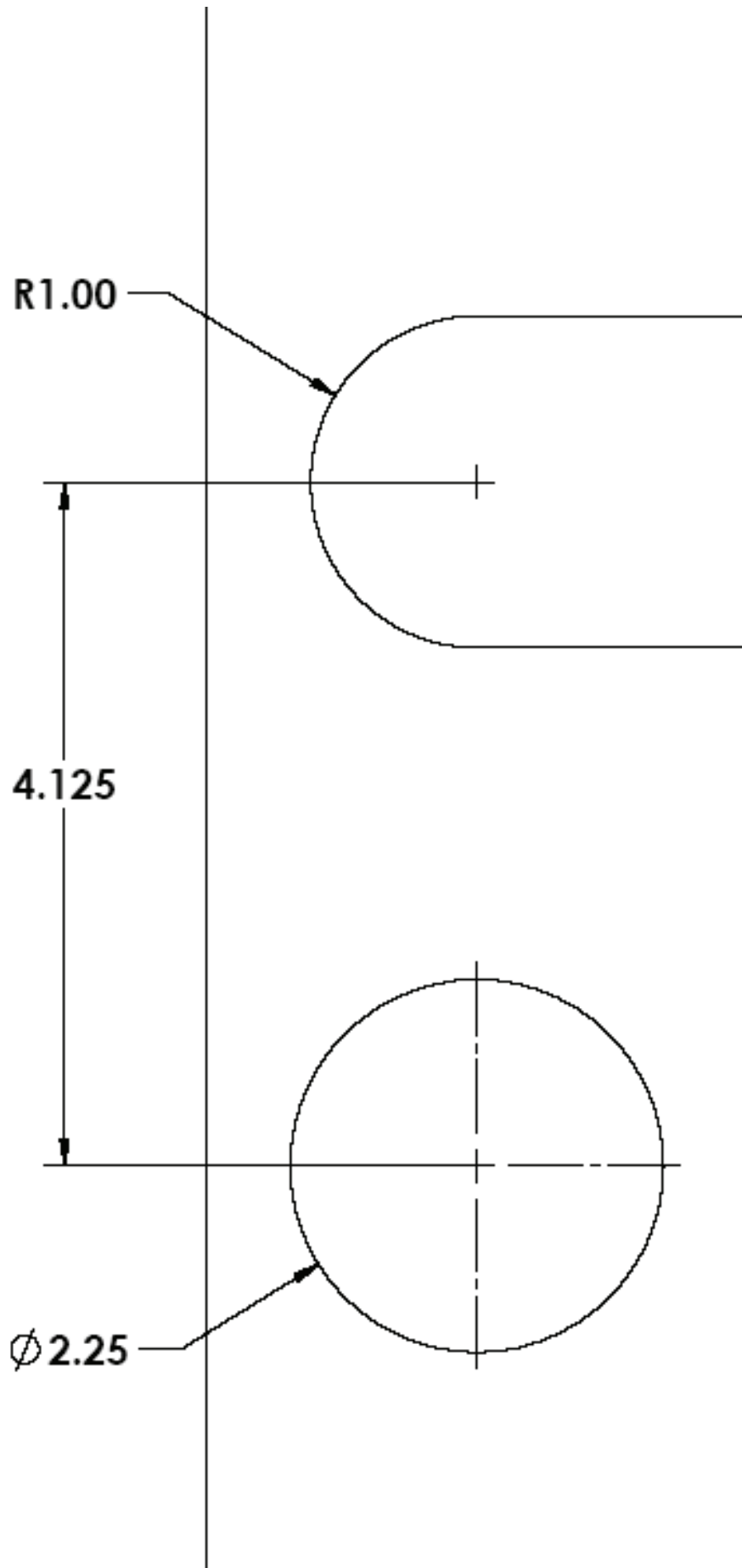
liberty@libertypumps.com

página Web: www.libertypumps.com



Manuel d'installation

5824000E

SumpJet®: système de secours alimenté à l'eau

MODÈLE SJ10

Sans Alarme

MODÈLE SJ10A

Avec Alarme

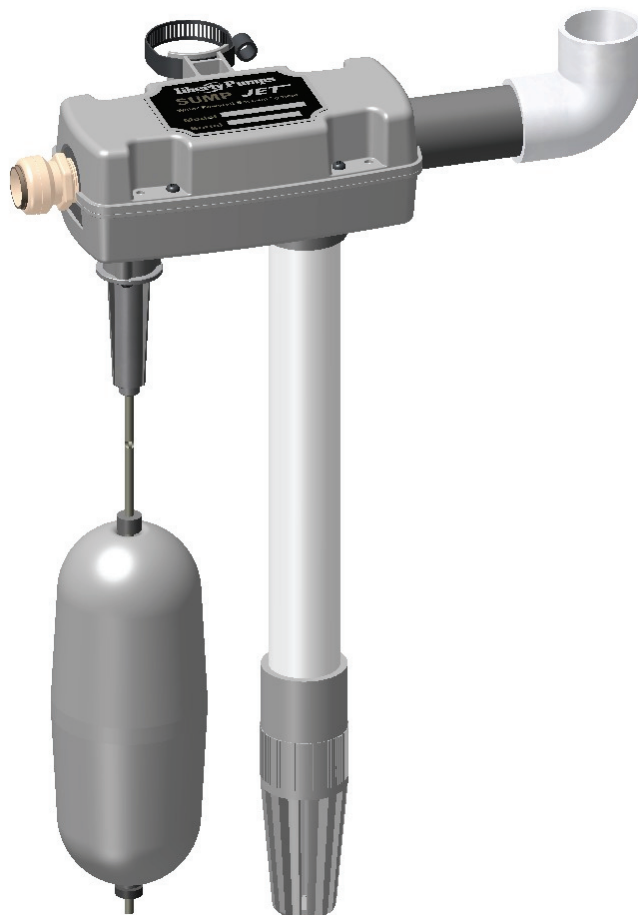

7000 Apple Tree Avenue
Bergen, NY 14416
Phone: (800) 543-2550
Fax: (585) 494-1839
www.libertypumps.com

IMPORTANT :

Avant l'installation, noter les numéros de modèle, de série et de code qui figurent sur la plaque signalétique pour éventuellement s'y référer.

MODÈLE _____

SÉRIE _____

CODE _____

DATE
D'INSTALLATION _____

TABLE DES MATIÈRES

SECTION	1	RENSEIGNEMENTS GÉNÉRAUX-----	3
SECTION	2	INTRODUCTION-----	4
SECTION	3	INSTALLATION MÉCANIQUE-----	5-7
SECTION	4	GARANTIE-----	7
SECTION	5	GABARIT -----	9

1

Renseignements généraux

Lire attentivement les directives avant d'effectuer l'installation. Chaque pompe de marque Liberty est testée individuellement en usine pour assurer un bon fonctionnement. Le fait de suivre ces directives à la lettre éliminera les risques de dysfonctionnement et assurera des années de fonctionnement sans soucis.

REMARQUE : Conformément au Uniform Plumbing Code (Code de plomberie universel) et aux codes de plomberie de certains états, y compris l'état de Michigan, l'installation de ce produit exige l'utilisation d'un dispositif antirefoulement RPZ. Contactez les autorités réglementaires locales responsables de la plomberie et de l'eau pour plus d'informations concernant les exigences en vigueur dans votre région.



- **Danger d'électrocution.** Lors de l'installation de la pompe **SumpJet®**, toujours débrancher toute pompe électrique de sa source d'alimentation avant de la manipuler ou d'effectuer des réglages.
- La pompe **SumpJet®** est conçue pour fonctionner sur le réseau d'acqueduc municipal et servir de pompe de secours au système de pompage existant.
- La pompe **SumpJet®** est équipée d'un clapet de pied et ne nécessite donc pas la pose d'un clapet antiretour sur la conduite d'évacuation. Le clapet de pied comporte un obturateur amovible. **Aux endroits où le gel des tuyaux d'évacuation est possible**, il suffit de dévisser le filtre à tamis, de déposer l'obturateur et le ressort et de reposer le filtre. La pompe **SumpJet®** permet alors le retour de l'eau vers le puisard, éliminant le risque de gel dans la conduite d'évacuation.
- **Pression d'eau maximale** = 690 kPa (100 psi) soupape fermée.
- **Pression d'eau minimale** = 207 kPa (30 psi), soupape ouverte (une pression moindre peut ne pas suffire à refouler l'eau à évacuer).
- Prévoir la pose d'une vanne d'arrêt sur la conduite d'arrivée d'eau (voir Figure 1).
- La protection antirefoulement de base de la pompe **SumpJet®** est assurée par un clapet antiretour interne installé en usine et certifié conforme aux normes ASME A112.18.3-2002 et ASME A112.18.1/CSA B125.1,2005.
- **Il est nécessaire qu'un dispositif de protection antirefoulement supplémentaire soit mis en place lors de l'installation, afin de respecter les exigences du code de plomberie local ou les exigences des autorités réglementaires locales responsables de l'eau.** Conformément au Uniform Plumbing Code (Code de plomberie universel) et aux codes de plomberie de certains états, y compris l'état de Michigan, l'installation de ce produit exige l'utilisation d'un dispositif antirefoulement RPZ. Contactez les autorités réglementaires locales responsables de la plomberie et de l'eau pour plus d'informations concernant les exigences en vigueur dans votre région.
- Le tuyau d'évacuation de la pompe de secours alimentée à l'eau ne doit pas être raccordé à la pompe d'assèchement principale. De plus, l'évacuation de la pompe de secours alimentée à l'eau ne doit pas se faire directement dans la conduite d'égout municipale. Il faut prévoir un intervalle antiretour d'au moins 25 mm (1 po), ou encore diriger la conduite d'évacuation vers l'extérieur.
- L'entrée de la pompe **SumpJet®** est déjà pourvue d'un raccordement à poussoir SharkBite® convenant aux tuyaux de polyéthylène réticulé (PEX), CPVC ou cuivre.
- Ne pas utiliser de pâte à joint sur le filetage de l'entrée et ne pas souder les raccordements de cuivre à moins de 46 cm (18 po) du boîtier de la pompe **SumpJet®**. Utiliser uniquement du ruban d'étanchéité de PTFE (Teflon®) pour réunir les raccordements filetés à l'entrée de la pompe **SumpJet®**. Ne pas trop serrer les raccordements filetés de l'entrée et ne pas tenir le protecteur du flotteur en resserrant.
- Purger la canalisation d'eau avant de la raccorder à la pompe **SumpJet®** afin de s'assurer qu'aucun débris ne pénètre dans l'appareil et vienne nuire au fonctionnement de la soupape.
- La **SumpJet®** fonctionne avec une soupape à réaction rapide qui, selon UPC, nécessite l'installation d'un dispositif approuvé d'absorption de la pression de l'eau, afin de prévenir les coups de bélier.
- **NE PAS utiliser la pompe SumpJet® dans de l'eau chaude.**
- La **SumpJet®** est conçue pour être utilisée dans de l'eau claire seulement. Elle n'est pas destinée au pompage d'eaux usées, résiduaires, d'effluents ou d'eau contenant des débris.

PRESSION D'EAU À L'ENTRÉE DE LA POMPE SumpJet® AVEC SOUPE OUVRETE ET ÉCOULEMENT D'EAU		EXTRACTION D'EAU DE PUISARD À DIVERSES ÉLÉVATIONS (ÉLÉVATION STATIQUE DANS TUYAU DE 38 MM [1½ PO] OU PLUS)																							
HAUTEUR D'ASPIRATION		4 PI			1,21 M			8 PI			2,4 M			12 PI			3,6 M			15 PI			4,5 M		
PSI	kPa	Gal/min	Gal/h	M ³ /h	Gal/min	Gal/h	M ³ /h	Gal/min	Gal/h	M ³ /h	Gal/min	Gal/h	M ³ /h	Gal/min	Gal/h	M ³ /h	Gal/min	Gal/h	M ³ /h	Gal/min	Gal/h	M ³ /h			
20	138	11,0	660	2,5	5,8	348	1,3																		
30	207	12,8	765	2,9	9	540	2,0	5,5	330	1,2															
40	276	15,4	924	3,5	12,5	750	2,8	9,3	558	2,1	7,2	432	1,6												
50	345	17,2	1032	3,9	14,5	870	3,3	12	720	2,7	10	600	2,3												
60	414	19,8	1185	4,5	17	1020	3,9	15,2	912	3,5	13,5	810	3,1												

Remarque : la pression de fonctionnement minimale conseillée pour un rendement optimal est de 207 kPa (30 psi). L'utilisation d'un dispositif RPZ peut réduire la pression nominale.

2

Introduction

2-1 INTRODUCTION

Ce manuel est destiné fournir les renseignements nécessaires à l'installation, l'utilisation et l'entretien de la pompe **SumpJet**[®] de Liberty Pumps. Il est recommandé de lire entièrement les directives avant d'installer la pompe. S'assurer d'être familier avec le contenu et de bien comprendre les chapitres relatifs à l'installation et l'utilisation de la pompe avant de la faire fonctionner.

Les produits Liberty sont conçus pour ne nécessiter qu'un entretien minimal. Toutefois, des vérifications régulières assureront une plus grande durabilité et une meilleure fiabilité d'utilisation.

GARANTIE : Aucun travail de réparation ne devrait être effectué au cours de la période de garantie avant d'avoir obtenu l'autorisation préalable du fabricant. Une telle situation annulerait la garantie.

N° DE SÉRIE : S'assurer que le numéro de série de la pompe figure dans toute la correspondance et les rapports.

2-2 CONCEPTION DE LA POMPE

AVERTISSEMENT

La pompe **SumpJet**[®] Liberty est conçue pour servir de pompe de secours au système de pompage existant. Elle utilise l'eau du réseau de l'aqueduc municipal pour aspirer l'eau du puits. Elle n'est pas destinée à servir de pompe d'assèchement principale. Elle est conçue pour aspirer uniquement de l'eau de puits claire. **Liberty Pumps recommande d'installer une alarme sonore de dépassement de niveau.** Le modèle SJ10A dispose d'un système d'alarme pour avertir lorsque le **SumpJet**[®] es activé. Si vous avez acheté le modèle SJ10 (sans alarme) et que vous souhaitez ajouter la fonctionnalité d'alarme commander modèle ALM-P1 à partir de votre distributeur local ou contacter l'usine pour plus d'information. L'utilisation prolongée de la pompe **SumpJet**[®] résulte en une consommation élevée d'eau de l'aqueduc. La pompe **SumpJet**[®] consomme en moyenne 1 litre d'eau pour aspirer 2 litres d'eau de puits, selon l'élévation.

2-3 INSPECTION SUR RÉCEPTION

Le contenant d'expédition devrait être inspecté immédiatement afin de s'assurer qu'aucun dommage ne s'est produit au cours de l'expédition. Faire attention lors de l'ouverture du contenant d'expédition afin d'éviter d'endommager la pompe. Retirer tout matériel de bourrage et de calage du contenant.

Avant de jeter le matériel de bourrage, vérifier s'il ne s'y trouve pas de petites pièces. Inspecter visuellement la pompe et toute pièce de rechange afin de s'assurer que celles-ci ne comportent aucun dommage. Signaler tout dommage ou toute pièce manquante.

2-4 ENTREPOSAGE AVANT UTILISATION

Les pompes Liberty sont expédiées de l'usine prêtes à être installées et utilisées. Elles devraient être entreposées si la station de pompage n'est pas complète. S'il est nécessaire d'entreposer la pompe, celle-ci devrait demeurer dans son contenant d'expédition. Elle devrait être conservée dans un entrepôt ou une remise, dans un endroit propre, sec et dont la température est stable. Il faut couvrir la pompe et son contenant pour les protéger de l'eau, de la saleté, de la poussière, etc.

AVERTISSEMENT

LA POMPE NE DEVRAIT JAMAIS ÊTRE ENTREPOSÉE DANS UN PUISARD NON ACHÉVÉ. LA POMPE NE DOIT PAS ÊTRE DÉPOSÉE DANS LE PUISARD TANT QU'ELLE N'EST PAS COMPLÈTEMENT OPÉRATIONNELLE.

2-5 ENTREPOSAGE PROLONGÉ

S'il est nécessaire d'entreposer une pompe pour une période prolongée, elle devrait être conservée à l'intérieur dans un environnement propre, sec et dont la température est stable. La pompe devrait être recouverte afin de la protéger de la poussière, de la saleté et de l'eau.

Ne pas laisser la pompe geler.

2-6 ENTRETIEN

Si une pompe installée reste inutilisée durant des périodes prolongées, il convient de **l'actionner manuellement une fois par mois pour assurer son bon fonctionnement.** Contrôler le bon fonctionnement du flotteur et nettoyer le flotteur et le filtre d'aspiration de tous débris éventuels. Vérifier que le flotteur fonctionne librement sans restriction.

2-7 ALARME OPTIONNEL

Le pompe SJ10A est livré avec une sonde d'alarme pré-montée. Si vous souhaitez ajouter une alarme pour le système SJ10, Liberty Pumps offre un modèle, ALM-P1, ce qui est approprié pour cette installation.

3

Installation mécanique

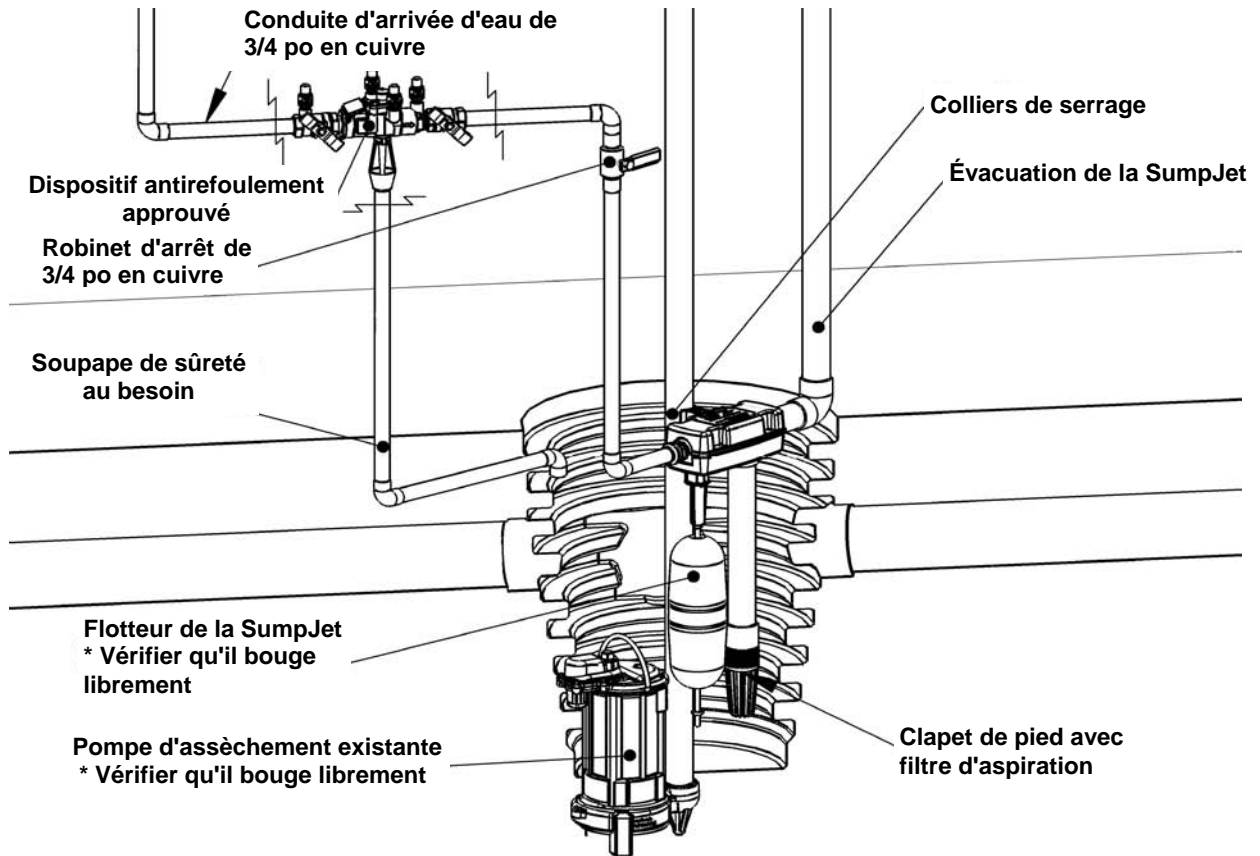

Figure 1 Installation type

Remarque : la pompe *SumpJet*[®] est fournie entièrement assemblée. Seuls sa mise en place et son raccordement sont nécessaires.

3-1 La protection antirefoulement de base de la pompe *SumpJet*[®] est assurée par un clapet antiretour interne installé en usine et certifié conforme aux normes ASME A112.18.3-2002 et ASME A112.18.1/CSA B125.1,2005. Il est nécessaire qu'un dispositif de protection antirefoulement supplémentaire soit mis en place lors de l'installation, afin de respecter les exigences du code de plomberie local ou les exigences des autorités réglementaires locales responsables de l'eau. Conformément au Uniform Plumbing Code (Code de plomberie universel) et aux codes de plomberie de certains états, y compris l'état de Michigan, l'installation de ce produit exige l'utilisation d'un dispositif antirefoulement RPZ. Contactez les autorités réglementaires locales responsables de la plomberie et de l'eau pour plus d'informations concernant les exigences en vigueur dans votre région. Le tuyau d'évacuation de la pompe de secours alimentée à l'eau ne doit pas être raccordé à la pompe d'assèchement principale. De plus, l'évacuation de la pompe de secours alimentée à l'eau ne doit pas se faire directement dans la conduite d'égout municipale. Il faut prévoir un intervalle antiretour d'au moins 25 mm (1 po), ou encore diriger la conduite d'évacuation vers l'extérieur.

3-2  **MISE EN GARDE**

Débrancher la pompe d'assèchement principale de l'alimentation électrique avant l'installation de la *SumpJet*[®].

3-3  **MISE EN GARDE**

NE PAS UTILISER DE TUYAU D'ARROSAGE DE JARDIN. Les tuyaux de jardin ne sont pas conçus pour résister indéfiniment à la pression du réseau d'acqueduc municipal. Ils peuvent fuir ou éclater et provoquer une inondation. La *SumpJet*[®] nécessite l'installation de conduites permanentes adéquates faites de cuivre, polyéthylène réticulé (PEX) ou de CPVC ou de toute autre installation de plomberie permanente. Pour obtenir un rendement optimal de la pompe *SumpJet*[®], il est recommandé de raccorder l'appareil à un tuyau de 3/4 po.

3-4 L'entrée de la pompe **SumpJet**[®] est pourvue, en usine, d'un raccordement à poussoir SharkBite[®]. Ce raccordement peut être utilisé avec divers types de tuyaux à eau potable de ¾ po, comme le tuyau de polyéthylène réticulé (PEX) (ASTM F876, CSA B137.5), de cuivre (ASTM B 88) ou Taille de Tube de Cuivre (CTS) CPVC (ASTM D 2846, CSA B137.6). Suivre les directives ci-dessous pour raccorder la canalisation municipale au raccordement SharkBite[®]. Pour plus de détails sur l'utilisation du SharkBite[®], consulter : www.cashacme.com.

3-5 À l'aide des colliers de serrage fournis, monter la pompe **SumpJet**[®] sur le tuyau d'évacuation existant. Poser la pompe de manière à ce que le niveau d'actionnement du flotteur soit à quelques centimètres au-dessus de celui du flotteur de la pompe d'assèchement existante (voir Figure 4). Serrer les colliers sur le tuyau d'évacuation. REMARQUE : Si ce type d'installation ne fonctionne pas, se reporter à la configuration de pose de la section 3-17.

3-6 Une fois la pompe **SumpJet**^{MP} installée, elle est prête à être raccordée au réseau d'aqueduc municipal. Couper l'alimentation en eau de l'aqueduc et raccorder le tuyau ou la canalisation sur la conduite d'alimentation. Utiliser le dispositif antirefoulement recommandé par les autorités réglementaires.

3-7 Avant de raccorder la canalisation d'alimentation de la pompe **SumpJet**[®], purger la canalisation afin de s'assurer qu'elle ne contient pas de débris, résidus de soudure, agent d'étanchéité, etc.

3-8 Pour raccorder la canalisation d'alimentation au raccordement SharkBite[®], couper perpendiculairement le tuyau. S'assurer qu'il n'y a aucune bavure ni égratignure à 25 mm (1 po) de l'extrémité coupée. Marquer le tuyau à 25 mm (1 po) de l'extrémité coupée pour indiquer la profondeur à insérer. S'il s'agit d'un tuyau de polyéthylène réticulé (PEX), il est nécessaire d'utiliser la doublure à tuyau située à l'extrémité du raccordement SharkBite[®]. Cette doublure doit être retirée en utilisant les doigts ou une pince s'il s'agit d'un tuyau de cuivre ou de CPVC. Insérer le tuyau dans le SharkBite[®] par le collier de dégagement afin qu'il s'appuie contre l'anneau de prise. Pousser ensuite le tuyau fermement jusqu'à ce qu'il atteigne le buttoir. Afin d'assurer que le tuyau est correctement inséré, vérifier que la marque de profondeur est bien entrée jusqu'à l'extrémité de collier de dégagement.

3-9 Si le raccordement Shark doit être retiré pour le raccorder à d'autres types ce raccordement filetés de 3/4 po NPT, s'assurer que tout le ruban d'étanchéité a bien été retiré de l'entrée fileté de la pompe **SumpJet**[®]. Utiliser au besoin un petit outil pointu. Ne pas permettre aux débris de pénétrer dans le corps de la soupape.

3-10 **AVERTISSEMENT** Pour raccorder le SharkBite[®] ou un autre type de raccordement fileté, utiliser uniquement du ruban d'étanchéité PTFE (Teflon[®]) pour réunir les raccordements filetés à l'entrée de la pompe **SumpJet**[®].

3-11 **AVERTISSEMENT** Ne pas trop serrer les raccordements filetés de l'entrée et ne pas tenir le protecteur du flotteur en resserrant.

3-12 **AVERTISSEMENT** NE PAS SOUDER LES TUYAUX OU RACCORDS DIRECTEMENT RACCORDÉS À LA POMPE **SumpJet**[®]. LA CHALEUR TRANSMISE À TRAVERS LE CUIVRE ENDOMMAGERAIT LES PIÈCES EN PLASTIQUE!

3-13 Déterminer la longueur de tuyau d'évacuation nécessaire jusqu'au point de sortie d'évacuation. En utilisant un tuyau en PVC de nomenclature 40, coller la conduite d'évacuation dans le coude femelle de la pompe **SumpJet**[®]. Acheter l'ensemble de la conduite d'évacuation. Le conduit d'évacuation doit être dirigé vers la cour, à l'extérieur de l'immeuble.

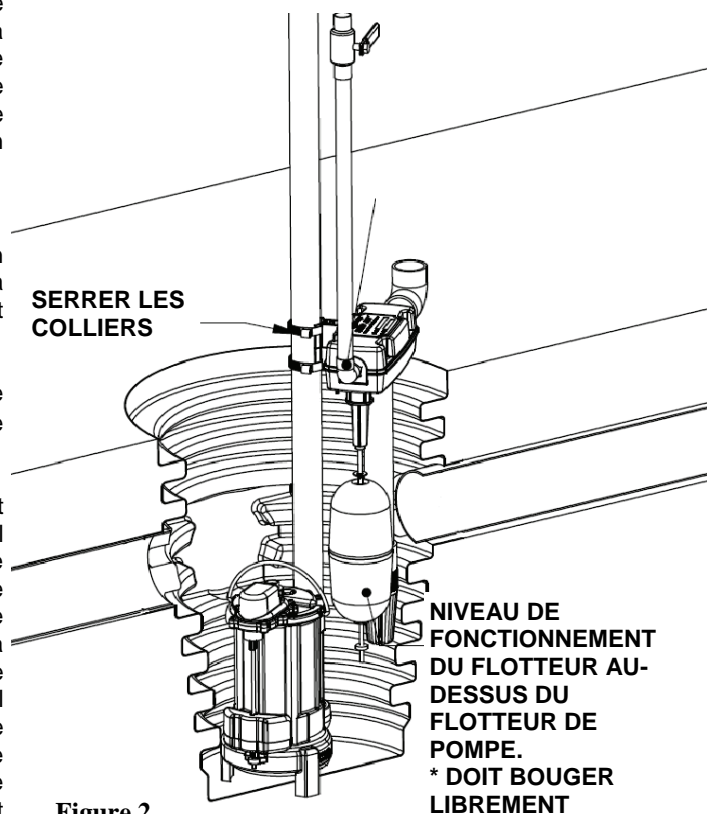

REMARQUE : La **SumpJet**[®] est fournie équipée d'un clapet de pied. Il n'est pas nécessaire de poser un clapet antiretour sur la conduite d'évacuation.

REMARQUE : Si l'évacuation se fait vers une conduite d'égout, l'appareil doit être utilisé en conjonction avec un « intervalle antiretour ». L'intervalle antiretour doit être d'au moins 25 mm (1 po).

REMARQUE : Le clapet de pied comporte un obturateur amovible. **Aux endroits où le gel des tuyaux d'évacuation est possible**, il suffit de dévisser le filtre à tamis, de déposer l'obturateur et le ressort et de reposer le filtre. La pompe **SumpJet**[®] permet alors le retour de l'eau vers le puisard, éliminant le risque de gel dans la conduite d'évacuation.

3-14 Rétablir l'arrivée d'eau de l'aqueduc et ouvrir le robinet d'arrêt. Vérifier l'absence de fuites. Vérifier le bon fonctionnement de la pompe **SumpJet**[®]. Pour cela, remplir le puisard d'eau à l'aide d'un seau ou d'un boyau d'arrosage.

3-15 Rebrancher la pompe électrique principale à l'alimentation électrique.

3-16 Pour pouvoir remettre le couvercle de puisard en place, des trous et dégagements supplémentaires doivent être découpés pour le passage du tuyau d'aspiration et de la tige de flotteur de la pompe **SumpJet**[®]. Utiliser le gabarit fourni de la Figure (4) à la fin de ce manuel.

3-17 Si la pompe de secours **SumpJet**[®] ne peut pas être montée sur le tuyau d'évacuation de la pompe d'assèchement, il est possible de poser **SumpJet**[®] sur un support en bois. Découper des trous, tel qu'indiqué à la figure (4) à la fin du manuel. La **SumpJet**[®] comporte 4 trous de vis pouvant être utilisés pour la fixer sur le bois. Utiliser des vis à bois n° 8 de 6,4 cm (2,5 po) de long. Voir Figure 3.

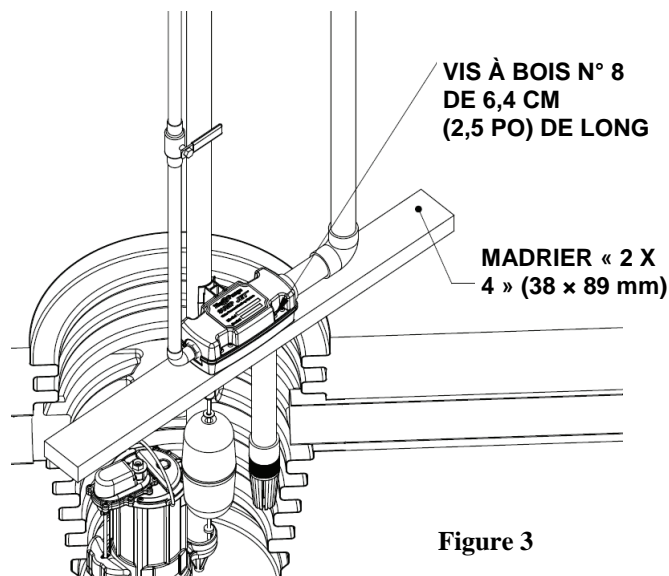

Figure 3

4 Garantie

Garantie limitée de 2 ans Liberty Pumps, Inc. garantit que les pompes sortant de son usine sont libres de tout défaut de matériau et de fabrication pour une période de 2 ans à partir de la date d'achat. La date d'achat sera établie par une facture d'achat datée indiquant les numéros de modèle et de série de la pompe. La pompe retournée doit être accompagnée de la facture d'achat datée si la date de retour se situe à plus de 2 ans du numéro de « CODE » (date de fabrication) indiqué sur la plaque signalétique de la pompe. L'obligation de garantie du fabricant se limite à la réparation ou au remplacement de toute pièce jugée défectueuse par le fabricant, à condition que la pièce ou l'appareil soient retournés franco de port au fabricant ou à son centre de service autorisé et à condition qu'il n'y ait aucune preuve que les critères suivants annulant la garantie sont en cause. Le fabricant ne peut en aucun cas être tenu responsable, selon les dispositions de cette garantie, si le produit n'a pas été correctement installé; s'il a été démonté, modifié, soumis à un usage abusif ou endommagé; si le cordon électrique a été endommagé ou incorrectement ligaturé; si la taille du tuyau d'évacuation de la pompe a été réduite; si la pompe a été utilisée dans de l'eau chaude ou de l'eau contenant du sable, de la chaux, du ciment, du gravier ou autres matières abrasives; si le produit a été utilisé pour pomper des produits chimiques ou des hydrocarbures; si un moteur non submersible a été exposé à de l'humidité excessive; ou si l'étiquette portant le numéro de série et le numéro de code a été retirée. Liberty Pumps, Inc. ne pourra être tenue responsable des pertes, dommages, frais attribuables à l'installation ou l'utilisation de ses produits ni pour les dommages accessoires ou consécutifs, y compris les coûts de retrait, de réinstallation ou de transport. **Il n'y a aucune autre garantie expresse. Toute garantie implicite, y compris celles de qualité marchande et d'aptitude à une fin particulière est limitée à deux ans à partir de la date d'achat.** Cette garantie contient le recours exclusif de l'acheteur et exclut, lorsque permis par la loi, toute responsabilité pour dommages consécutifs ou accessoires en vertu de toutes autres garanties.

5

Gabarit de découpage

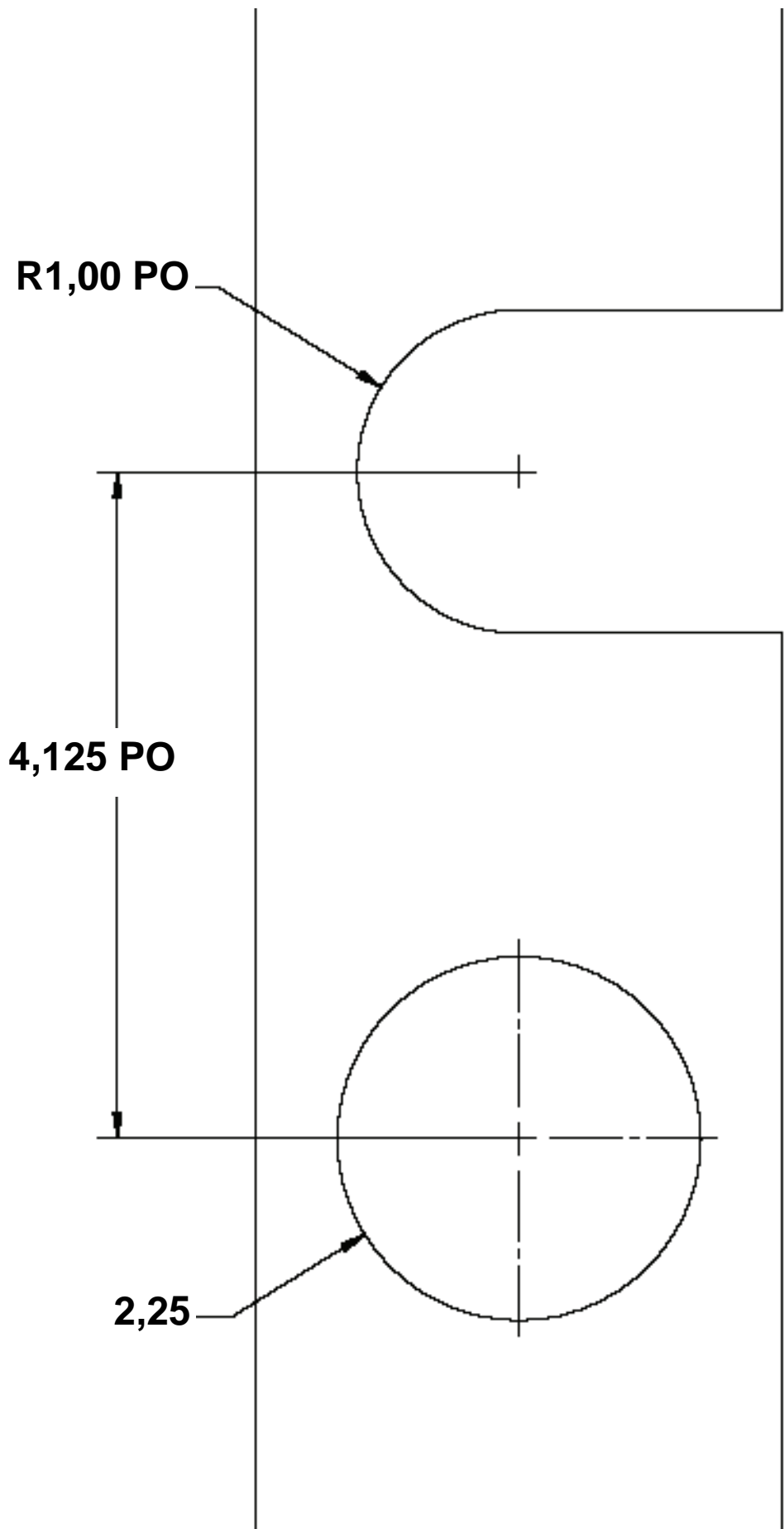

Figure 4



7000 Apple Tree Avenue
Bergen, NY 14416
Phone: (800) 543-2550
Fax: (585) 494-1839
www.libertypumps.com